

# **NEREZOVÝ NÁBYTOK 2022**



## Vážený zákazník,

VOMZ-SLOVAKIA s.r.o. je spoločnosť, ktorá sa zaoberá výrobou zariadení pre gastronómiu a rôznych výrobkov z nerezového materiálu.

Sme radi, že Vám môžeme predstaviť základný výrobný program našej spoločnosti s cenníkom.

Naša spoločnosť vznikla v roku 1995 a od začiatku bol jej cieľ poskytnúť pre zákazníka služby, ktoré dosiahnu spokojnosť zákazníka a smerujú k ďalšej vzájomnej spolupráci.

Celý výrobný program je výsledok rozsiahleho vývoja, stáleho zdokonaľovania kvality a neustáleho technologického vývoja v našej spoločnosti. Všetky naše výrobky zodpovedajú platným normám a spĺňajú hygienické požiadavky v gastronomických prevádzkach.

Samozrejme sme schopný vyrobiť nerezové zariadenia nielen podľa typového katalógu, ale aj v presných rozmeroch a typoch podľa prania zákazníka.

V oblasti gastronómie poskytujeme aj poradenské služby pri návrhu gastronomických prevádzok, barov a pod.

Vzhľadom k zmenám v technologickom vybavení spoločnosti poskytujeme aj služby v oblasti spracovania nerezového materiálu a to:

- vysekávanie na stroji TruPunch 1000
- ohýbanie na lise TruBent 5130

**Tešíme sa na spoluprácu  
Kolektív VOMZ-SLOVAKIA s.r.o.**

# Obsah

## Neutrálne zariadenia

Pracovné dosky	4
Pracovné stoly – jednoduché	6
Drezy a umývacie stoly	26
Stoly k umývačke riadu	69
Výlevky	72
Príplatky za úpravy pracovných stolov a umývacích stolov	73
Neutrálne prvky a doplnky	77
Nerezové vozíky	79
Podstavce	81
Mäsokláty	83

## Zariadenia pre skladovanie

Skrinky, police a policové zostavy	84
------------------------------------	----

## Odsávače pár a digestory

Odsávače pár a digestory	106
--------------------------	-----

## Chladiace zariadenia a Zariadenia pre výdaj stravy

Chladiace pulty na GN	108
Chladiace pulty na nápoje	120
Chladiace vane a vitríny	130
Teplé výdajné pulty	133
Ohrievacie zariadenia	137
Hygienické nadstavby	140
Doplnky pre výdaj	142



# Pracovné dosky

## Pracovná doska jednoduchá

PDN

- hrúbka plechu 1 mm
- hrúbka pracovnej dosky je 40 mm
- výsluha - laminovaná doska DTD
- možné úpravy (viď. strana 73)

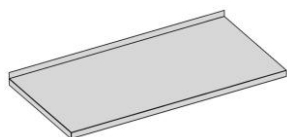

Š (mm)	Cena		
	H=600 mm	H=700 mm	H=800 mm
600	73	85	97
700	82	94	106
800	89	101	113
900	96	108	120
1000	103	115	127
1100	112	124	136
1200	119	131	143
1300	126	138	150
1400	133	145	157
1500	142	154	166
1600	149	161	173
1700	156	168	180
1800	163	175	187
1900	172	182	196
2000	179	191	203
2100	186	198	210
2200	193	205	217
2300	202	214	226
2400	209	221	233

## Pracovná doska prelisovaná

PDP

- hrúbka plechu 1 mm
- hrúbka pracovnej dosky je 40 mm
- výstuha- laminovaná doska DTD
- možné úpravy (viď. strana 73)

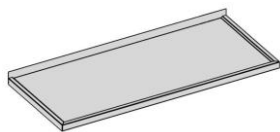

Š (mm)	Cena		
	H=600 mm	H=700 mm	H=800 mm
600	97	109	121
700	106	118	130
800	113	125	137
900	120	132	144
1000	127	139	151
1100	136	148	160
1200	143	155	167
1300	150	162	174
1400	157	169	181
1500	166	178	190
1600	173	185	197
1700	180	192	204
1800	187	199	211
1900	196	208	220
2000	203	215	227
2100	210	222	234
2200	217	229	241
2300	226	238	250
2400	239	245	257

# Pracovné dosky

## Pracovná doska prelisovaná s drezom

PDD1

- hrúbka plechu 1,2 mm
- hrúbka pracovnej dosky je 40 mm
- výstuha- laminovaná doska DTD
- drez 400x400x250 mm
- možné úpravy (viď. strana 73)

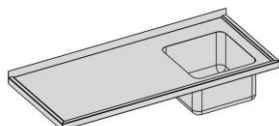

Š (mm)	Cena		
	H=600 mm	H=700 mm	H=800 mm
800	247	259	271
900	254	266	278
1000	262	274	286
1100	269	281	293
1200	276	288	300
1300	283	295	307
1400	290	302	314
1500	298	310	322
1600	305	317	329
1700	312	324	336
1800	319	331	343
1900	326	338	350
2000	334	346	358
2100	341	353	365
2200	348	360	372
2300	355	367	379
2400	362	374	386
2500	370	382	394

PDD2

## Pracovná doska prelisovaná s dvomi drezmi

- hrúbka plechu 1,2 mm
- hrúbka pracovnej dosky je 40 mm
- 2 x drez 400x400x250 mm
- výstuha- laminovaná doska DTD
- možné úpravy (viď. strana 73)

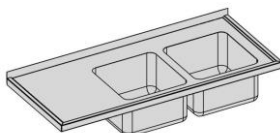

Š (mm)	Cena		
	H=600mm	H=700	H=800mm
1100	403	414	425
1200	410	421	432
1300	416	428	439
1400	424	434	445
1500	431	442	452
1600	438	449	460
1700	444	456	467
1800	451	462	473
1900	458	469	480
2000	466	476	487
2100	472	484	494
2200	479	490	500
2300	486	497	508
2400	493	504	515
2500	499	511	522
2600	506	517	528
2700	514	524	535
2800	521	532	542

# Pracovné stoly

## Pracovný stôl

- výška V=850 mm(-10/+25mm)
- hrúbka pracovnej dosky 40 mm
- výška zadného lemu 40 mm
- zadné nohy odsadené 25 mm
- možné úpravy (viď. strana 73)

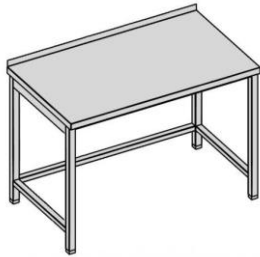

## PSJ

Š (mm)	Cena		
	H=600 mm	H=700 mm	H=800 mm
600	253	263	274
700	263	274	284
800	274	284	294
900	284	294	305
1000	294	305	314
1100	305	314	325
1200	314	325	336
1300	325	336	346
1400	336	346	356
1500	346	356	367
1600	356	367	377
1700	367	377	388

## Pracovný stôl dlhý

- výška V=850 mm(-10/+25mm)
- hrúbka pracovnej dosky 40 mm
- výška zadného lemu 40 mm
- zadné nohy odsadené 25 mm
- 6 nôh
- možné úpravy (viď. strana 73)

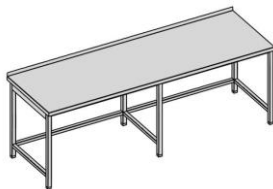

## PSJL

Š (mm)	Cena		
	H=600 mm	H=700 mm	H=800 mm
2000	424	434	444
2100	437	448	457
2200	450	460	470
2300	463	473	484
2400	475	486	497
2500	488	499	509
2600	502	512	522
2700	515	524	535
2800	528	538	548

# Pracovné stoly

## Pracovný stôl s policou

- výška V=850 mm(-10/+25mm)
- hrúbka pracovnej dosky 40 mm
- výška zadného lemu 40 mm
- zadné nohy odsadené 25 mm
- polica s výstuhou vo výške 150 mm
- nosnosť police 50kg
- možné úpravy (viď. strana 73)

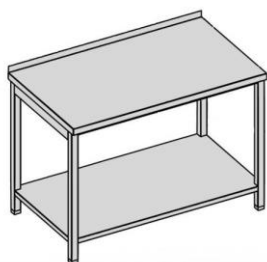

PSJP

Š (mm)	Cena		
	H=600 mm	H=700 mm	H=800 mm
600	296	307	318
700	310	320	330
800	323	334	343
900	336	346	356
1000	349	359	370
1100	361	372	383
1200	374	385	495
1300	388	398	408
1400	401	410	421
1500	414	424	434
1600	426	437	448
1700	439	450	460
1800	452	463	473
1900	466	475	486

## Pracovný stôl s policou dlhý

- výška V=850 mm(-10/+25mm)
- hrúbka pracovnej dosky 40 mm
- výška zadného lemu 40 mm
- zadné nohy odsadené 25 mm
- polica s výstuhou vo výške 150 mm
- nosnosť police 50kg
- 6 nôh
- možné úpravy (viď. strana 73)

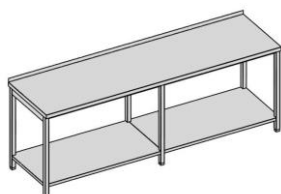

PSJPL

Š (mm)	Cena		
	H=600 mm	H=700 mm	H=800 mm
2000	495	505	516
2100	508	518	529
2200	521	532	541
2300	534	545	554
2400	547	557	568
2500	560	570	581
2600	572	583	594
2700	586	596	606
2800	599	610	619



# Pracovné stoly

## Pracovný stôl s policou

- výška V=850 mm(-10/+25mm)
- hrúbka pracovnej dosky 40 mm
- výška zadného lemu 40 mm
- zadné nohy odsadené 25 mm
- roštová polica vo výške 150 mm
- nosnosť police 50kg
- možné úpravy (viď. strana 73)



PSJR

Š (mm)	Cena		
	H=600 mm	H=700 mm	H=800 mm
600	325	336	346
700	340	350	360
800	354	364	374
900	368	378	389
1000	383	392	403
1200	410	421	432
1300	425	436	446
1400	439	450	460
1500	454	464	474
1600	468	479	488
1700	482	492	503
1800	497	506	517
1900	511	512	532

## Pracovný stôl s policou dlhý

- výška V=850 mm(-10/+25mm)
- hrúbka pracovnej dosky 40 mm
- výška zadného lemu 40 mm
- zadné nohy odsadené 25 mm
- polica s výstuhou vo výške 150 mm
- nosnosť police 50kg
- 6 nôh
- možné úpravy (viď. strana 73)

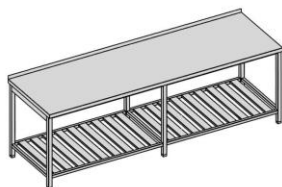

PSJRL

Š (mm)	Cena		
	H=600 mm	H=700 mm	H=800 mm
2000	536	547	557
2100	551	562	571
2200	565	576	586
2300	580	589	600
2400	594	604	614
2500	608	618	629
2600	622	632	643
2700	636	647	658
2800	650	661	671

# Pracovné stoly

## Pracovný stôl s policou

- výška V=850 mm(-10/+25mm)
- hrúbka pracovnej dosky 40 mm
- výška zadného lemu 40 mm
- zadné nohy odsadené 25 mm
- perforovaná polica vo výške 150 mm
- nosnosť police 50kg
- možné úpravy (viď. strana 73)

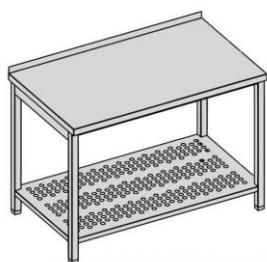

## PSJPE

Š (mm)	Cena		
	H=600 mm	H=700 mm	H=800 mm
600	312	323	334
700	325	336	346
800	338	349	359
900	352	361	372
1000	364	374	385
1100	377	388	398
1200	390	401	410
1300	403	414	424
1400	416	426	437
1500	428	439	450
1600	442	452	463
1700	455	466	475
1800	468	479	488
1900	481	491	520

## Pracovný stôl s policou dlhý

- výška V=850 mm(-10/+25mm)
- hrúbka pracovnej dosky 40 mm
- výška zadného lemu 40 mm
- zadné nohy odsadené 25 mm
- polica s výstuhou vo výške 150 mm
- nosnosť police 50kg
- 6 nôh
- možné úpravy (viď. strana 73)

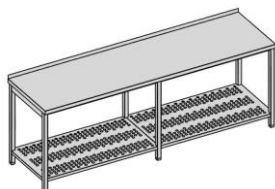

## PSJPEL

Š (mm)	Cena		
	H=600 mm	H=700 mm	H=800 mm
2000	511	521	532
2100	523	534	545
2200	536	547	557
2300	550	560	570
2400	563	572	583
2500	576	586	596
2600	588	599	610
2700	601	612	622
2800	614	625	635

# Pracovné stoly

## Pracovný stôl s dvomi policami

- výška V=850 mm(-10/+25mm)
- hrúbka pracovnej dosky 40 mm
- výška zadného lemu 40 mm
- zadné nohy odsadené 25 mm
- dve police - nosnosť police 50kg
- spodná polica vo výške 150 mm
- možné úpravy (viď. strana 73)



PSJD

Š (mm)	Cena		
	H=600 mm	H=700 mm	H=800 mm
600	338	349	359
700	352	361	372
800	364	374	385
900	377	388	398
1000	390	401	410
1100	403	414	424
1200	416	426	437
1300	428	439	450
1400	442	452	463
1500	455	466	475
1600	468	479	488
1700	481	491	502
1800	439	504	515
1900	506	517	528

## Pracovný stôl s dvomi policami dlhý

- výška V=850 mm(-10/+25mm)
- hrúbka pracovnej dosky 40 mm
- výška zadného lemu 40 mm
- zadné nohy odsadené 25 mm
- dve police - nosnosť police 50kg
- spodná polica vo výške 150 mm
- 6 nôh
- možné úpravy (viď. strana 73)

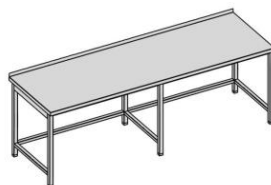

PSJDL

Š (mm)	Cena		
	H=600 mm	H=700 mm	H=800 mm
2000	606	617	628
2100	628	637	648
2200	648	659	668
2300	668	679	690
2400	690	700	710
2500	710	720	731
2600	731	742	751
2700	751	762	773
2800	773	782	793

# Pracovné stoly

## Pracovný stôl krytovaný

- výška V=850 mm(-10/+25mm)
- hrúbka pracovnej dosky 40 mm
- výška zadného lemu 40 mm
- zadné nohy odsadené 25 mm
- dve police - nosnosť police 50kg
- spodná polica vo výške 150 mm
- krytovanie z troch strán
- možné úpravy (viď. strana 73)



PSJDK

Š (mm)	Cena		
	H=600 mm	H=700 mm	H=800 mm
600	400	449	420
700	419	428	439
800	438	449	458
900	457	468	479
1000	476	487	498
1100	497	506	517
1200	516	526	536
1300	535	546	556
1400	554	565	576
1500	574	584	595
1600	594	604	614
1700	613	623	634
1800	632	643	653
1900	652	662	673

## Pracovný stôl krytovaný dlhý

- výška V=850 mm(-10/+25mm)
- hrúbka pracovnej dosky 40 mm
- výška zadného lemu 40 mm
- zadné nohy odsadené 25 mm
- dve police - nosnosť police 50kg
- spodná polica vo výške 150 mm
- krytovanie z troch strán
- 6 nôh
- možné úpravy (viď. strana 73)

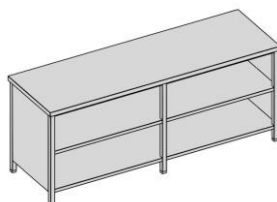

PSJDKL

Š (mm)	Cena		
	H=600 mm	H=700 mm	H=800 mm
2000	726	736	746
2100	745	756	766
2200	764	775	785
2300	784	794	805
2400	804	814	824
2500	823	833	844
2600	842	853	863
2700	862	872	882
2800	881	892	902

# Pracovné stoly

## Pracovný stôl rozrábkový

- výška V=850 mm(-10/+25mm)
- hrúbka pracovnej dosky 40 mm
- výška zadného lemu 40 mm
- zadné nohy odsadené 25 mm
- plast hrúbky 20 mm
- možné úpravy (viď. strana 73)



PSR

Š (mm)	Cena		
	H=600 mm	H=700 mm	H=800 mm
600	451	461	472
700	470	481	491
800	490	500	511
900	509	520	530
1000	529	539	550
1100	548	558	569
1200	568	578	588
1300	587	598	608
1400	606	617	628
1500	626	636	647
1600	646	655	666
1700	665	676	685
1800	684	695	706
1900	703	714	725

## Pracovný stôl rozrábkový dlhý

- výška V=850 mm(-10/+25mm)
- hrúbka pracovnej dosky 40 mm
- výška zadného lemu 40 mm
- zadné nohy odsadené 25 mm
- plast hrúbky 20 mm
- 6 nôh
- možné úpravy (viď. strana 73)

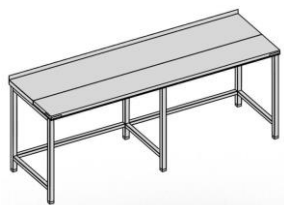

PSRL

Š (mm)	Cena		
	H=600 mm	H=700 mm	H=800 mm
2000	750	761	772
2100	770	780	791
2200	790	799	810
2300	809	820	829
2400	828	839	848
2500	847	858	869
2600	868	877	888
2700	887	896	907
2800	906	917	926

# Pracovné stoly

## Pracovný stôl rozrábkový

PSRP

- výška V=850 mm(-10/+25mm)
- hrúbka pracovnej dosky 40 mm
- výška zadného lemu 40 mm
- zadné nohy odsadené 25 mm
- plast hrúbky 20 mm
- polica s výstuhou vo výške 150 mm
- nosnosť police 50kg
- možné úpravy (viď. strana 73)



Š (mm)	Cena		
	H=600 mm	H=700 mm	H=800 mm
600	506	517	528
700	526	536	547
800	546	556	566
900	565	576	586
1000	584	595	605
1100	604	614	625
1200	623	634	644
1300	643	653	664
1400	662	673	683
1500	682	692	702
1600	701	712	722
1700	720	731	742
1800	740	750	761
1900	760	770	780

## Pracovný stôl rozrábkový dlhý

PSRPL

- výška V=850 mm(-10/+25mm)
- hrúbka pracovnej dosky 40 mm
- výška zadného lemu 40 mm
- zadné nohy odsadené 25 mm
- plast hrúbky 20 mm
- polica s výstuhou vo výške 150 mm
- nosnosť police 50kg
- možné úpravy (viď. strana 73)

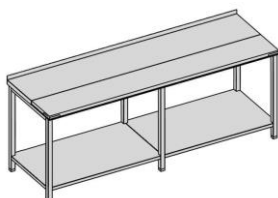

Š (mm)	Cena		
	H=600 mm	H=700 mm	H=800 mm
2000	822	832	842
2100	841	852	862
2200	860	871	881
2300	880	890	901
2400	900	910	920
2500	919	929	940
2600	938	949	959
2700	958	968	978
2800	977	988	998

# Pracovné stoly

## Pracovný stôl zásuvkový

PSZ

- výška V=850 mm(-10/+25mm)
- hrúbka pracovnej dosky 40 mm
- výška zadného lemu 40 mm
- zadné nohy odsadené 25 mm
- 1 x zásuvka
- možné úpravy (viď. strana 73)

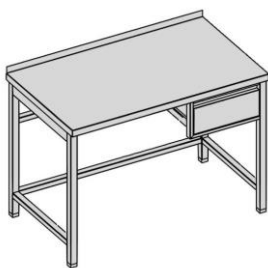

Š (mm)	Cena		
	H=600 mm	H=700 mm	H=800 mm
600	295	306	317
700	306	317	326
800	317	326	337
900	326	337	347
1000	337	347	358
1100	347	358	368
1200	358	368	378
1300	368	378	389
1400	378	389	400
1500	389	400	409
1600	400	409	420
1700	409	420	431
1800	420	431	440
1900	431	440	451

## Pracovný stôl zásuvkový s policou

PSZP1

- výška V=850 mm(-10/+25mm)
- hrúbka pracovnej dosky 40 mm
- výška zadného lemu 40 mm
- zadné nohy odsadené 25 mm
- 1 x zásuvka
- polica s výstuhou vo výške 150 mm
- nosnosť police 50kg
- možné úpravy (viď. strana 73)

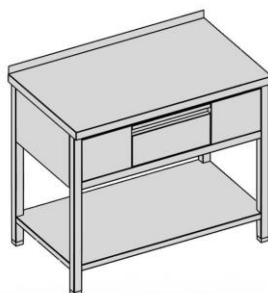

Š (mm)	Cena		
	H=600 mm	H=700 mm	H=800 mm
600	379	390	401
700	395	406	416
800	410	421	432
900	426	437	448
1000	442	452	463
1100	457	468	479
1200	473	484	493
1300	488	499	509
1400	504	515	524
1500	520	530	540
1600	535	546	556
1700	551	562	571
1800	566	577	587
1900	582	593	602

# Pracovné stoly

## Pracovný stôl zásuvkový s policou

PSZP2

- výška V=850 mm(-10/+25mm)
- hrúbka pracovnej dosky 40 mm
- výška zadného lemu 40 mm
- zadné nohy odsadené 25 mm
- 2 x zásuvka
- polica s výstuhou vo výške 150 mm
- nosnosť police 50kg
- možné úpravy (vid'. strana 73)

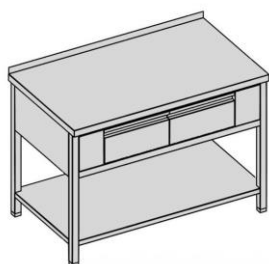

Š (mm)	Cena		
	H=600 mm	H=700 mm	H=800 mm
1100	493	509	524
1200	509	524	540
1300	524	540	556
1400	540	556	571
1500	556	571	587
1600	582	598	613
1700	598	613	629
1800	613	629	644
1900	629	644	660
2000	644	660	676

## Pracovný stôl zásuvkový s policou

PSZP3

- výška V=850 mm(-10/+25mm)
- hrúbka pracovnej dosky 40 mm
- výška zadného lemu 40 mm
- zadné nohy odsadené 25 mm
- 3 x zásuvka
- polica s výstuhou vo výške 150 mm
- nosnosť police 50kg
- možné úpravy (vid'. strana 73)

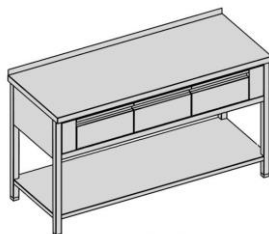

Š (mm)	Cena		
	H=600 mm	H=700 mm	H=800 mm
1600	618	634	649
1700	634	649	665
1800	649	665	680
1900	670	685	701
2000	688	716	732
2100	707	748	763
2200	725	779	794



# Pracovné stoly

## Pracovný stôl zásuvkový

PSZR1

- výška V=850 mm(-10/+25mm)
- hrúbka pracovnej dosky 40 mm
- výška zadného lemu 40 mm
- zadné nohy odsadené 25 mm
- 1 x zásuvka
- roštová polica vo výške 150 mm
- nosnosť police 50kg
- možné úpravy (viď. strana 73)

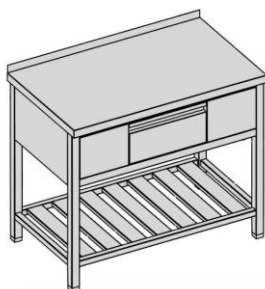

Š (mm)	Cena		
	H=600 mm	H=700 mm	H=800 mm
600	410	421	432
700	426	437	448
800	442	452	463
900	457	468	479
1000	473	484	493
1100	488	499	509
1200	504	515	524
1300	520	530	540
1400	535	546	556
1500	551	562	571
1600	566	577	587
1700	582	593	602
1800	598	608	618
1900	613	623	634

## Pracovný stôl zásuvkový

PSZR2

- výška V=850 mm(-10/+25mm)
- hrúbka pracovnej dosky 40 mm
- výška zadného lemu 40 mm
- zadné nohy odsadené 25 mm
- 2 x zásuvka
- roštová polica vo výške 150 mm
- nosnosť police 50kg
- možné úpravy (viď. strana 73)



Š (mm)	Cena		
	H=600 mm	H=700 mm	H=800 mm
1100	524	540	556
1200	540	556	571
1300	556	571	587
1400	571	587	602
1500	587	602	618
1600	602	618	634
1700	618	634	649
1800	634	649	665
1900	649	665	680
2000	665	680	696

# Pracovné stoly

## Pracovný stôl zásuvkový

PSZR3

- výška V=850 mm(-10/+25mm)
- hrúbka pracovnej dosky 40 mm
- výška zadného lemu 40 mm
- zadné nohy odsadené 25 mm
- 3 x zásuvka
- roštová polica vo výške 150 mm
- nosnosť police 50kg
- možné úpravy (viď. strana 73)

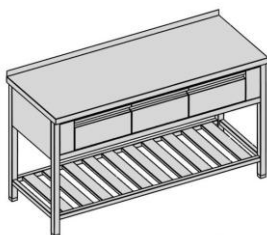

Š (mm)	Cena		
	H=600 mm	H=700 mm	H=800 mm
1600	649	665	680
1700	665	680	696
1800	680	696	712
1900	696	712	727
2000	732	748	763
2100	763	779	794
2200	794	810	826

## Pracovný stôl zásuvkový bočný

PSZB

- výška V=850 mm(-10/+25mm)
- hrúbka pracovnej dosky 40 mm
- výška zadného lemu 40 mm
- zadné nohy odsadené 25 mm
- 3 x zásuvka
- možné úpravy (viď. strana 73)

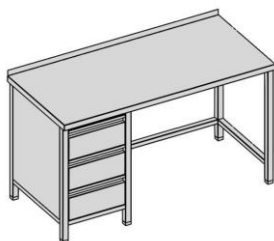

Š (mm)	Cena		
	H=600 mm	H=700 mm	H=800 mm
800	436	446	456
900	449	458	469
1000	461	472	482
1100	474	485	496
1200	487	498	508
1300	500	511	521
1400	514	523	534
1500	526	536	547
1600	539	550	560
1700	552	563	572
1800	565	576	586
1900	578	578	599
2000	590	601	612
2100	604	614	625
2200	617	628	637
2300	630	641	650

# Pracovné stoly

## Pracovný stôl zásuvkový bočný dlhý

PSZBL

- výška V=850 mm(-10/+25mm)
- hrúbka pracovnej dosky 40 mm
- výška zadného lemu 40 mm
- zadné nohy odsadené 25 mm
- 3 x zásuvka
- 6 nôh
- možné úpravy (viď. strana 73)

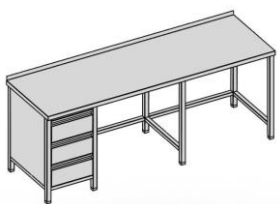

Š (mm)	Cena		
	H=600 mm	H=700 mm	H=800 mm
2400	664	674	684
2500	674	684	695
2600	684	695	706
2700	695	706	715
2800	706	715	726

## Pracovný stôl zásuvkový bočný s jednou policou

PSZB1

- výška V=850 mm(-10/+25mm)
- hrúbka pracovnej dosky 40 mm
- výška zadného lemu 40 mm
- zadné nohy odsadené 25 mm
- 3 x zásuvka
- polica s výstuhou vo výške 150 mm
- nosnosť police 50kg
- možné úpravy (viď. strana 73)

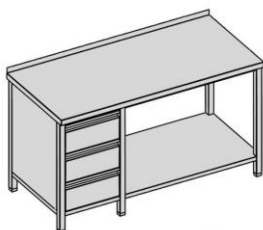

Š (mm)	Cena		
	H=600 mm	H=700 mm	H=800 mm
800	470	486	502
900	484	499	515
1000	497	512	528
1100	509	524	540
1200	522	538	553
1300	535	551	566
1400	548	564	580
1500	562	577	593
1600	574	589	605
1700	587	602	618
1800	600	616	631
1900	613	629	644
2000	626	642	658
2100	638	654	670
2200	652	667	683
2300	665	680	696

# Pracovné stoly

## Pracovný stôl zásuvkový bočný dlhý

PSZB1L

- výška V=850 mm(-10/+25mm)
- hrúbka pracovnej dosky 40 mm
- výška zadného lemu 40 mm
- zadné nohy odsadené 25 mm
- 3 x zásuvka
- polica s výstuhou vo výške 150 mm
- nosnosť police 50kg
- možné úpravy (viď. strana 73)

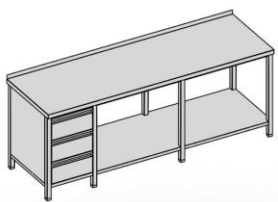

Š (mm)	Cena		
	H=600 mm	H=700 mm	H=800 mm
2400	762	778	793
2500	775	791	806
2600	788	804	820
2700	800	816	832
2800	814	829	845

## Pracovný stôl zásuvkový bočný s dvoma policami

PSZB2

- výška V=850 mm(-10/+25mm)
- hrúbka pracovnej dosky 40 mm
- výška zadného lemu 40 mm
- zadné nohy odsadené 25 mm
- 3 x zásuvka
- dve police - nosnosť police 50kg
- spodná polica vo výške 150 mm
- možné úpravy (viď. strana 73)

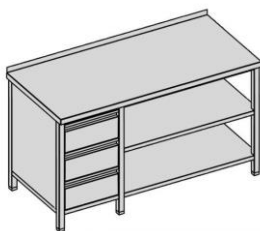

Š (mm)	Cena		
	H=600 mm	H=700 mm	H=800 mm
800	512	528	544
900	524	540	556
1000	538	553	569
1100	551	566	582
1200	564	580	595
1300	577	593	608
1400	589	605	620
1500	602	618	634
1600	616	631	647
1700	629	644	660
1800	642	658	673
1900	654	670	685
2000	667	683	698
2100	680	696	712
2200	694	709	725
2300	707	722	738

# Pracovné stoly

## Pracovný stôl zásuvkový bočný dlhý

PSZB2L

- výška V=850 mm(-10/+25mm)
- hrúbka pracovnej dosky 40 mm
- výška zadného lemu 40 mm
- zadné nohy odsadené 25 mm
- 3 x zásuvka
- dve police - nosnosť police 50kg
- spodná polica vo výške 150 mm
- možné úpravy (viď. strana 73)

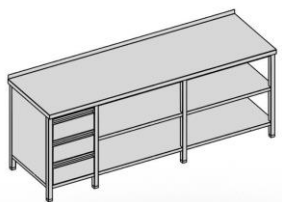

Š (mm)	Cena		
	H=600 mm	H=700 mm	H=800 mm
2400	804	820	835
2500	816	832	847
2600	829	845	860
2700	842	858	874
2800	856	871	887

## Pracovný stôl zásuvkový bočný s posuvnými dverami

PSZBP

- výška V=850 mm(-10/+25mm)
- hrúbka pracovnej dosky 40 mm
- výška zadného lemu 40 mm
- zadné nohy odsadené 25 mm
- 3 x zásuvka
- dve police - nosnosť police 50kg
- posuvné dvere, krytovanie
- možné úpravy (viď. strana 73)

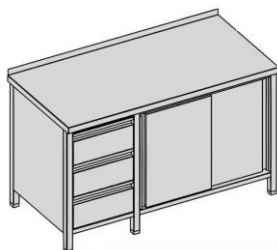

Š (mm)	Cena		
	H=600 mm	H=700 mm	H=800 mm
1000	653	674	695
1100	679	700	720
1200	706	726	746
1300	731	751	773
1400	757	778	798
1500	782	804	824
1600	809	829	850
1700	835	856	876
1800	860	881	902
1900	887	907	928
2000	912	934	954
2100	938	959	979
2200	965	985	1006

# Pracovné stoly

## Pracovný stôl zásuvkovýbočný s otváracími dverami

PSZBO

- výška V=850 mm(-10/+25mm)
- hrúbka pracovnej dosky 40 mm
- výška zadného lemu 40 mm
- zadné nohy odsadené 25 mm
- 3 x zásuvka
- dve police - nosnosť police 50kg
- krídlové dvere, krytovanie
- možné úpravy (viď. strana 73)

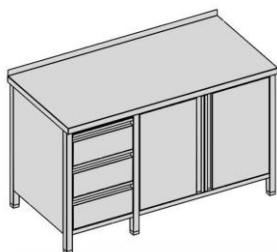

Š (mm)	Cena		
	H=600 mm	H=700 mm	H=800 mm
1000	636	658	678
1100	658	678	698
1200	678	698	719
1300	698	719	740
1400	719	740	761
1500	740	761	781
1600	761	781	803
1700	781	803	823
1800	803	823	844
1900	823	844	864

## Pracovný stôl skrinkový

PSSP

- výška V=850 mm(-10/+25mm)
- hrúbka pracovnej dosky 40 mm
- výška zadného lemu 40 mm
- zadné nohy odsadené 25 mm
- dve police - nosnosť police 50kg
- posuvné dvere, krytovanie
- možné úpravy (viď. strana 73)

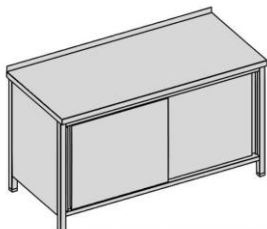

Š (mm)	Cena		
	H=600 mm	H=700 mm	H=800 mm
800	593	613	634
900	613	634	654
1000	634	654	676
1100	654	676	696
1200	676	696	716
1300	696	716	738
1400	716	738	758
1500	738	758	779
1600	758	779	799
1700	779	799	821
1800	799	821	841

# Pracovné stoly

## Pracovný stôl skrinkový dlhý

PSSPL

- výška V=850 mm(-10/+25mm)
- hrúbka pracovnej dosky 40 mm
- výška zadného lemu 40 mm
- zadné nohy odsadené 25 mm
- dve police - nosnosť police 50kg
- posuvné dvere, krytovanie
- možné úpravy (viď. strana 73)

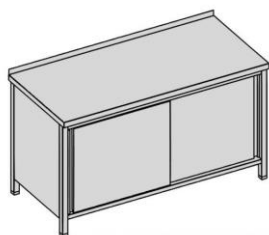

Š (mm)	Cena		
	H=600 mm	H=700 mm	H=800 mm
1900	906	926	947
2000	926	947	968
2100	947	968	989
2200	968	989	1009
2300	989	1009	1031
2400	1009	1031	1051

## Pracovný stôl skrinkový

PSSO

- výška V=850 mm(-10/+25mm)
- hrúbka pracovnej dosky 40 mm
- výška zadného lemu 40 mm
- zadné nohy odsadené 25 mm
- dve police - nosnosť police 50kg
- krídlové dvere, krytovanie
- možné úpravy (viď. strana 73)

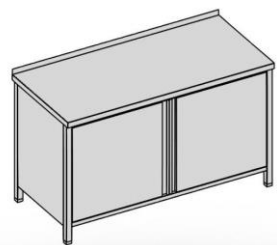

Š (mm)	Cena		
	H=600 mm	H=700 mm	H=800 mm
800	582	602	623
900	602	623	644
1000	623	644	665
1100	644	665	685
1200	665	685	707
1300	685	707	727
1400	707	727	748

# Pracovné stoly

## Pracovný stôl rohový jednoduchý

RS1

- výška V=850 mm(-10/+25mm)
- hrúbka pracovnej dosky 40 mm

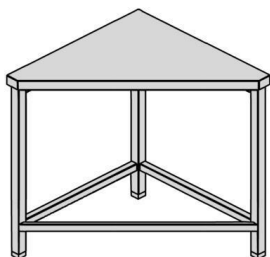

Š (mm)	Cena		
	H=600 mm	H=700 mm	H=800 mm
600	290	301	311
700	301	311	322
800	311	322	331

## Pracovný stôl rohový s policou

RS2

- výška V=850 mm(-10/+25mm)
- hrúbka pracovnej dosky 40 mm
- 1 x polica - nosnosť 50kg

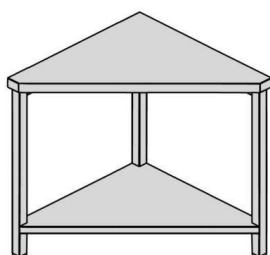

Š (mm)	Cena		
	H=600 mm	H=700 mm	H=800 mm
600	373	388	402
700	388	402	416
800	402	416	431

## Pracovný stôl rohový s policami

RS3

- výška V=850 mm(-10/+25mm)
- hrúbka pracovnej dosky 40 mm
- 2 x polica - nosnosť 50kg

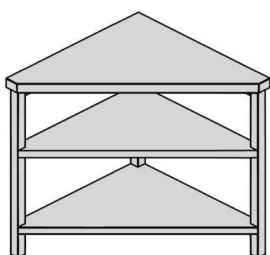

Š (mm)	Cena		
	H=600 mm	H=700 mm	H=800 mm
600	461	476	492
700	476	492	508
800	492	508	523



## Pracovný stôl rohový s otváracími dverami

RS4

- výška V=850 mm(-10/+25mm)
- hrúbka pracovnej dosky 40 mm
- 2 x polica - nosnosť 50kg
- krídlové dvere, krytovanie

Š (mm)	Cena		
	H=600 mm	H=700 mm	H=800 mm
600	541	557	572
700	557	572	588
800	572	588	604

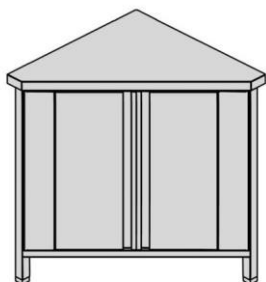

## Zásuvkový box

ZB

- výška V=850 mm(-10/+25mm)
- hrúbka pracovnej dosky 40 mm
- výška zadného lemu 40 mm
- zadné nohy odsadené 25 mm
- 3 x zásuvka

Š (mm)	Cena		
	H=600 mm	H=700 mm	H=800 mm
490	401	414	426



## Zásuvkový box

ZBP

- výška V=850 mm(-10/+25mm)
- bez pracovnej dosky pod stôl
- zadné nohy odsadené 25 mm
- 3 x zásuvka



Š (mm)	Cena		
	H=600 mm	H=700 mm	H=800 mm
490	341	353	364

## Zásuvkový box na kolieskach

ZBK

- výška V=850 mm(-10/+25mm)
- hrúbka pracovnej dosky 40 mm
- výška zadného lemu 40 mm
- zadné nohy odsadené 20 mm
- 3 x zásuvka
- 4 kolieska (dve brzdené)



Š (mm)	Cena		
	H=600 mm	H=700 mm	H=800 mm
490	463	476	488

# Drezy a umývacie stoly

## Drez zváraný

DZS1

- výška V=850 mm(-10/+25mm)
- zadný lem 40 mm
- zváraná vaňa

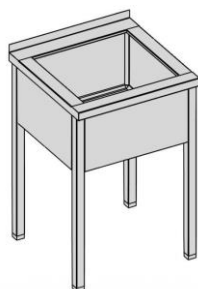

Š (mm)	Cena		
	H=600 mm	H=700 mm	H=800 mm
500	278	286	293
600	286	293	302
700	293	302	309
800	302	309	217

## Drez zváraný s policou

DZS1P

- výška V=850 mm(-10/+25mm)
- zadný lem 40 mm
- zváraná vaňa
- polica s výstuhou vo výške 150mm
- nosnosť police 50kg/1 polica

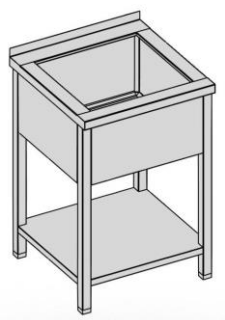

Š (mm)	Cena		
	H=600 mm	H=700 mm	H=800 mm
500	322	332	342
600	335	345	356
700	347	358	369
800	360	371	382

# Drezy a umývacie stoly

## Drez zváraný s policou

DZS1R

- výška V=850 mm(-10/+25mm)
- zadný lem 40 mm
- zváraná vaňa
- rošt vo výške 150 mm
- nosnosť roštu 50kg/1 polica

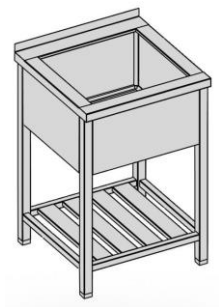

Š (mm)	Cena		
	H=600 mm	H=700 mm	H=800 mm
500	351	360	371
600	364	375	386
700	378	389	400
800	393	404	414

## Drez zváraný s policou

DZS1PE

- výška V=850 mm(-10/+25mm)
- zadný lem 40 mm
- zváraná vaňa
- polica perforovaná vo výške 150 mm
- nosnosť police 50kg/1 polica

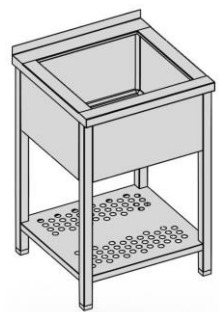

Š (mm)	Cena		
	H=600 mm	H=700 mm	H=800 mm
500	338	347	358
600	351	360	371
700	363	374	384
800	376	387	396

# Drezy a umývacie stoly

## Drez zváraný

DZS2

- výška V=850 mm(-10/+25mm)
- zadný lem 40 mm
- zváraná vaňa

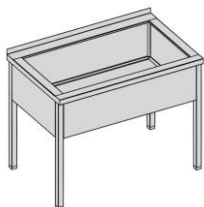

Š (mm)	Cena		
	H=600 mm	H=700 mm	H=800 mm
900	314	324	335
1000	322	332	342
1100	329	340	351
1200	338	347	358

## Drez zváraný s policou

DZS2P

- výška V=850 mm(-10/+25mm)
- zadný lem 40 mm
- zváraná vaňa
- polica vo výške 150 mm
- nosnosť police 50kg/1 polica

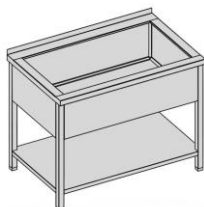

Š (mm)	Cena		
	H=600 mm	H=700 mm	H=800 mm
900	358	369	378
1000	371	382	392
1100	384	394	405
1200	396	407	418

## Drez zváraný s policou

DZS2R

- výška V=850 mm(-10/+25mm)
- zadný lem 40 mm
- zváraná vaňa
- roštová polica vo výške 150 mm
- nosnosť police 50kg/1 polica

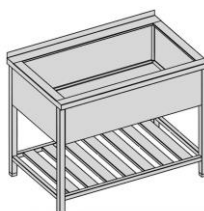

Š (mm)	Cena		
	H=600 mm	H=700 mm	H=800 mm
900	388	399	408
1000	402	412	423
1100	417	426	437
1200	431	441	452

# Drezy a umývacie stoly

## Drez zváraný s policou

DZS2PE

- výška V=850 mm(-10/+25mm)
- zadný lem 40 mm
- zváraná vaňa
- policia perforovaná vo výške 150 mm
- nosnosť police 50kg/1 policia

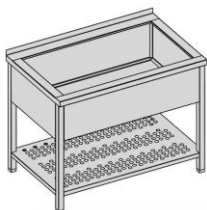

Š (mm)	Cena		
	H=600 mm	H=700 mm	H=800 mm
900	358	369	378
1000	371	382	392
1100	384	394	405
1200	395	407	418

## Dvojdrez zváraný

DZS3

- výška V=850 mm(-10/+25mm)
- zadný lem 40 mm
- 2 x zváraná vaňa

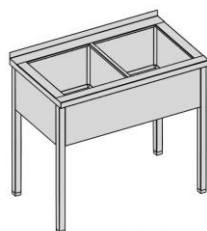

Š (mm)	Cena		
	H=600 mm	H=700 mm	H=800 mm
1000	369	378	389
1100	386	387	396
1200	384	394	405
1300	392	402	412
1400	400	410	420

## Dvojdrez zváraný s policou

DZS3P

- výška V=850 mm(-10/+25mm)
- zadný lem 40 mm
- 2 x zváraná vaňa
- policia vo výške 150 mm
- nosnosť police 50kg/1 policia

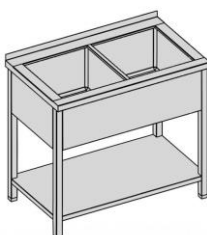

Š (mm)	Cena		
	H=600 mm	H=700 mm	H=800 mm
1000	414	424	435
1100	426	437	448
1200	440	450	460
1300	453	464	473
1400	466	476	486

# Drezy a umývacie stoly

## Dvojdrez zváraný s policou

DZS3R

- výška V=850 mm(-10/+25mm)
- zadný lem 40 mm
- 2 x zváraná vaňa
- roštová polica vo výške 150 mm



Š (mm)	Cena		
	H=600 mm	H=700 mm	H=800 mm
1000	441	452	461
1100	455	466	476
1200	470	480	490
1300	484	494	504
1400	498	508	519

## Dvojdrez zváraný s policou

DZS3PE

- výška V=850 mm(-10/+25mm)
- zadný lem 40 mm
- 2 x zváraná vaňa
- polica perforovaná vo výške 150 mm
- nosnosť police 50kg/1 polica



Š (mm)	Cena		
	H=600 mm	H=700 mm	H=800 mm
1000	428	439	450
1100	442	452	463
1200	455	466	475
1300	468	479	488
1400	481	491	502

# Drezy a umývacie stoly

## Drez lisovaný

DLS1

- výška V=850 mm(-10/+25mm)
- zadný lem 40 mm
- lisovaná vaňa 500x500x300 mm(Š=600)
- lisovaná vaňa 600x500x300 mm

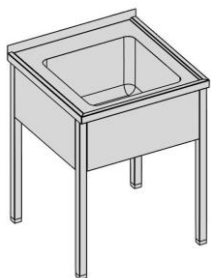

Š (mm)	Cena		
	H=600 mm	H=700 mm	H=800 mm
600	409	420	431
700	418	427	438
800	425	436	446

## Drez lisovaný s policou

DLS1P

- výška V=850 mm(-10/+25mm)
- zadný lem 40 mm
- lisovaná vaňa 500x500x300 mm(Š=600)
- lisovaná vaňa 600x500x300 mm
- polica vo výške 150 mm
- nosnosť police 50kg/1 polica

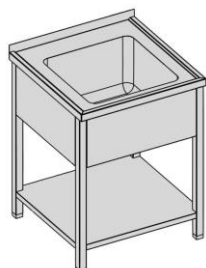

Š (mm)	Cena		
	H=600 mm	H=700 mm	H=800 mm
600	455	466	475
700	468	479	488
800	481	491	502



# Drezy a umývacie stoly

## Drez lisovaný s policou

DLS1R

- výška V=850 mm(-10/+25mm)
- zadný lem 40 mm
- lisovaná vaňa 500x500x300 mm(Š=600)
- lisovaná vaňa 600x500x300 mm
- roštová polica vo výške 150 mm
- nosnosť police 50kg/1 polica

Š (mm)	Cena		
	H=600 mm	H=700 mm	H=800 mm
600	482	492	503
700	497	506	517
800	511	521	532

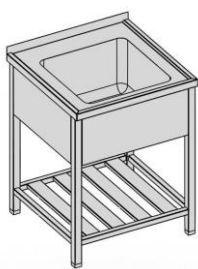

## Drez lisovaný s policou

DLS1PE

- výška V=850 mm(-10/+25mm)
- zadný lem 40 mm
- lisovaná vaňa 500x500x300 mm(Š=600)
- lisovaná vaňa 600x500x300 mm
- perforovaná polica vo výške 150 mm
- nosnosť police 50kg/1 polica

Š (mm)	Cena		
	H=600 mm	H=700 mm	H=800 mm
600	460	470	481
700	473	484	493
800	486	497	506

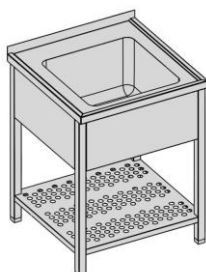

# Drezy a umývacie stoly

## Drez lisovaný

DLS2

- výška V=850 mm(-10/+25mm)
- zadný lem 40 mm
- lisovaná vaňa 600x500x300 mm(Š=900,1000)
- lisovaná vaňa 960x510x300 mm

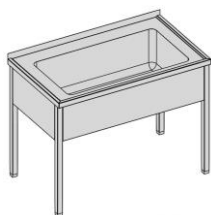

Š (mm)	Cena		
	H=600 mm	H=700 mm	H=800 mm
900	659	668	679
1000	666	677	686
1100	674	684	695
1200	682	692	702

## Drez lisovaný s policou

DLS2P

- výška V=850 mm(-10/+25mm)
- zadný lem 40 mm
- lisovaná vaňa 600x500x300 mm(Š=900,1000)
- lisovaná vaňa 960x510x300 mm
- polica vo výške 150 mm
- nosnosť police 50kg/1 polica

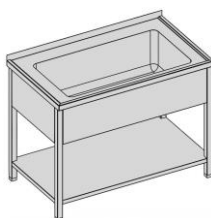

Š (mm)	Cena		
	H=600 mm	H=700 mm	H=800 mm
900	702	713	724
1000	715	726	736
1100	728	739	749
1200	742	751	762

# Drezy a umývacie stoly

## Drez lisovaný s policou

DLS2R

- výška V=850 mm(-10/+25mm)
- zadný lem 40 mm
- lisovaná vaňa 600x500x300 mm(Š=900,1000)
- lisovaná vaňa 960x510x300 mm
- roštová polica vo výške 150 mm
- nosnosť police 50kg/1 polica

Š (mm)	Cena		
	H=600 mm	H=700 mm	H=800 mm
900	731	742	751
1000	745	756	766
1100	760	770	780
1200	774	784	794



## Drez lisovaný s policou

DLS2PE

- výška V=850 mm(-10/+25mm)
- zadný lem 40 mm
- lisovaná vaňa 600x500x300 mm(Š=900,1000)
- lisovaná vaňa 960x510x300 mm
- perforovaná polica vo výške 150 mm
- nosnosť police 50kg/1 polica

Š (mm)	Cena		
	H=600 mm	H=700 mm	H=800 mm
900	718	728	739
1000	731	742	751
1100	744	755	764
1200	757	767	778

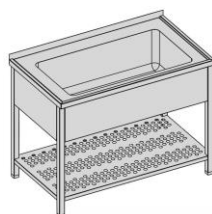

# Drezy a umývacie stoly

## Dvojdrez lisovaný

DLS3

- výška V=850 mm(-10/+25mm)
- zadný lem 40 mm
- lisovaná vaňa 500x400x300 mm(Š=1000,1100)
- lisovaná vaňa 500x500x300 mm

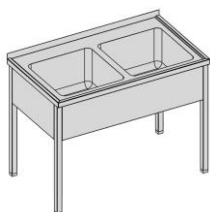

Š (mm)	Cena		
	H=600 mm	H=700 mm	H=800 mm
1000	622	632	643
1100	630	641	650
1200	637	648	659
1300	646	655	666

## Dvojdrez lisovaný s policou

DLS3P

- výška V=850 mm(-10/+25mm)
- zadný lem 40 mm
- lisovaná vaňa 500x400x300 mm(Š=1000,1100)
- lisovaná vaňa 500x500x300 mm
- polica vo výške 150 mm
- nosnosť police 50kg/1 polica

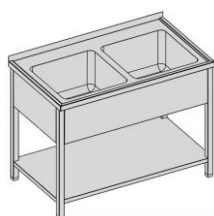

Š (mm)	Cena		
	H=600 mm	H=700 mm	H=800 mm
1000	664	674	684
1100	677	686	697
1200	690	700	710
1300	702	713	724

# Drezy a umývacie stoly

## Dvojdrez lisovaný s policou

DLS3R

- výška V=850 mm(-10/+25mm)
- lisovaná vaňa 500x400x300mm(Š=1000,1100)
- lisovaná vaňa 500x500x300 mm
- roštová polica vo výške 150 mm
- nosnosť police 50kg/1 polica

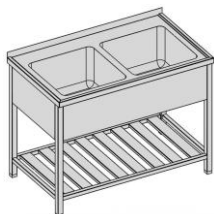

Š (mm)	Cena		
	H=600 mm	H=700 mm	H=800 mm
1000	692	702	713
1100	707	716	727
1200	720	731	742
1300	734	745	756

## Dvojdrez lisovaný s policou

DLS3PE

- výška V=850 mm(-10/+25mm)
- lisovaná vaňa 500x400x300mm(Š=1000,1100)
- lisovaná vaňa 500x500x300 mm
- polica perforovaná vo výške 150 mm
- nosnosť police 50kg/1 polica

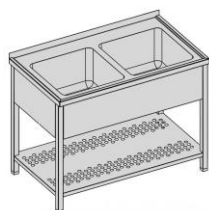

Š (mm)	Cena		
	H=600 mm	H=700 mm	H=800 mm
1000	679	690	700
1100	692	702	713
1200	706	715	726
1300	718	728	739

# Drezy a umývacie stoly

## Umývací stôl

US1

- výška V=850 mm(-10/+25mm)
- zadný lem 40 mm
- zadné nohy odsadené 25 mm
- drez 400x400x250 mm
- možné úpravy vid' strana (vid'. strana 73)

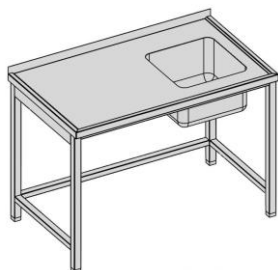

Š (mm)	Cena		
	H=600 mm	H=700 mm	H=800 mm
800	449	458	469
900	458	469	480
1000	469	480	490
1100	480	490	500
1200	490	500	511
1300	500	511	521
1400	511	521	532
1500	521	532	541
1600	532	541	552
1700	541	552	563
1800	552	563	572
1900	563	572	583

## Umývací stôl dlhý

US1L

- výška V=850 mm(-10/+25mm)
- zadný lem 40 mm
- zadné nohy odsadené 25 mm
- drez 400x400x250 mm
- možné úpravy vid' strana (vid'. strana 73)

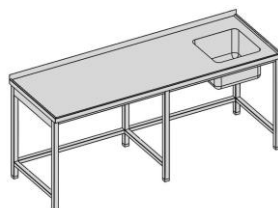

Š (mm)	Cena		
	H=600 mm	H=700 mm	H=800 mm
2000	601	612	622
2100	614	625	635
2200	628	637	648
2300	641	650	661
2400	653	664	674
2500	666	677	686
2600	619	690	700
2700	692	702	713
2800	706	715	726

# Drezy a umývacie stoly

## Umývací stôl s policou

USP1

- výška V=850 mm(-10/+25mm)
- zadný lem 40 mm
- zadné nohy odsadené 25 mm
- drez 400x400x250 mm
- polica vo výške 150 mm
- nosnosť police 50kg/1 polica
- možné úpravy (viď. strana 73)

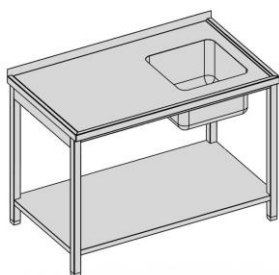

Š (mm)	Cena		
	H=600 mm	H=700 mm	H=800 mm
800	492	503	514
900	505	516	526
1000	518	529	539
1100	532	541	552
1200	545	554	565
1300	557	568	578
1400	570	581	590
1500	583	594	604
1600	596	606	617
1700	610	619	630
1800	622	632	643
1900	635	646	655

## Umývací stôl s policou dlhý

USP1L

- výška V=850 mm(-10/+25mm)
- zadný lem 40 mm
- zadné nohy odsadené 25 mm
- drez 400x400x250 mm
- polica vo výške 150 mm
- nosnosť police 50kg/1 polica
- možné úpravy (viď. strana 73)

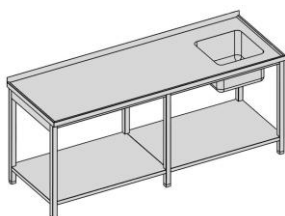

Š (mm)	Cena		
	H=600 mm	H=700 mm	H=800 mm
2000	655	666	677
2100	668	679	690
2200	682	692	702
2300	695	706	715
2400	708	718	728
2500	720	731	742
2600	733	744	755
2700	746	757	767
2800	760	770	780

# Drezy a umývacie stoly

## Umývací stôl s policou

USR1

- výška V=850 mm(-10/+25mm)
- zadný lem 40 mm
- zadné nohy odsadené 25 mm
- drez 400x400x250 mm
- roštová polica vo výške 150 mm
- nosnosť police 50kg/1 polica
- možné úpravy (viď. strana 73)

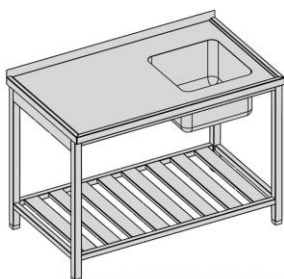

Š (mm)	Cena		
	H=600 mm	H=700 mm	H=800 mm
800	521	532	541
900	535	546	556
1000	550	560	570
1100	564	574	584
1200	578	588	599
1300	593	602	613
1400	606	617	628
1500	620	631	642
1600	635	646	655
1700	649	660	670
1800	664	674	684
1900	678	688	698

## Umývací stôl s policou dlhý

USR1L

- výška V=850 mm(-10/+25mm)
- zadný lem 40 mm
- zadné nohy odsadené 25 mm
- drez 400x400x250 mm
- roštová polica vo výške 150 mm
- nosnosť police 50kg/1 polica
- možné úpravy (viď. strana 73)

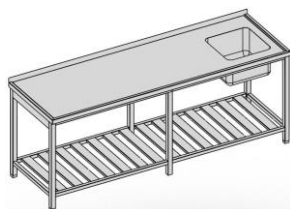

Š (mm)	Cena		
	H=600 mm	H=700 mm	H=800 mm
2000	695	706	715
2100	709	719	730
2200	724	733	744
2300	738	748	758
2400	751	762	773
2500	766	776	787
2600	780	791	800
2700	794	805	815
2800	809	820	829



# Drezy a umývacie stoly

## Umývací stôl s policou

USPE1

- výška V=850 mm(-10/+25mm)
- zadný lem 40 mm
- zadné nohy odsadené 25 mm
- drez 400x400x250 mm
- perforovaná polica vo výške 150 mm
- nosnosť police 50kg/1 polica
- možné úpravy (viď. strana 73)

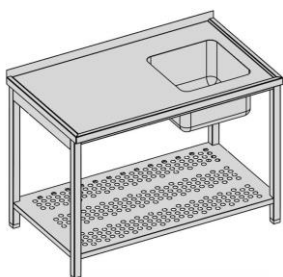

Š (mm)	Cena		
	H=600 mm	H=700 mm	H=800 mm
800	508	518	529
900	521	532	541
1000	534	545	554
1100	547	557	568
1200	560	570	581
1300	572	583	594
1400	586	596	606
1500	599	610	619
1600	612	622	632
1700	625	635	646
1800	687	648	659
1900	650	661	671

## Umývací stôl s policou dlhý

USPE1L

- výška V=850 mm(-10/+25mm)
- zadný lem 40 mm
- zadné nohy odsadené 25 mm
- drez 400x400x250 mm
- perforovaná polica vo výške 150 mm
- nosnosť police 50kg/1 polica
- možné úpravy (viď. strana 73)

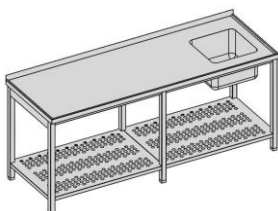

Š (mm)	Cena		
	H=600 mm	H=700 mm	H=800 mm
2000	670	680	691
2100	683	694	703
2200	955	707	716
2300	709	719	730
2400	722	732	743
2500	734	745	756
2600	748	758	768
2700	761	772	781
2800	774	784	794

# Drezy a umývacie stoly

## Umývací stôl so zásuvkou

US1Z

- výška V=850 mm(-10/+25mm)
- zadný lem 40 mm
- zadné nohy odsadené 25 mm
- drez 400x400x250 mm
- 1 x zásuvka
- možné úpravy (viď. strana 73)

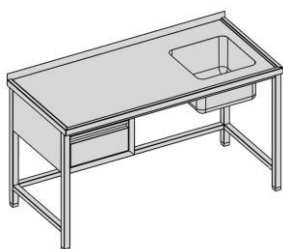

Š (mm)	Cena		
	H=600 mm	H=700 mm	H=800 mm
1000	518	529	539
1100	529	539	550
1200	539	550	560
1300	550	560	570
1400	560	570	581
1500	570	581	590
1600	581	590	601
1700	590	601	612
1800	601	612	622
1900	612	622	632

## Umývací stôl so zásuvkou dlhý

US1ZL

- výška V=850 mm(-10/+25mm)
- zadný lem 40 mm
- zadné nohy odsadené 25 mm
- drez 400x400x250mm
- 1 x zásuvka
- možné úpravy (viď. strana 73)

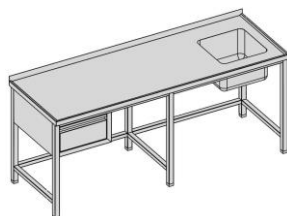

Š (mm)	Cena		
	H=600 mm	H=700 mm	H=800 mm
2000	653	664	674
2100	666	677	686
2200	679	690	700
2300	692	702	713
2400	706	715	726
2500	718	728	739
2600	731	742	751
2700	744	755	764
2800	757	767	778

# Drezy a umývacie stoly

## Umývací stôl so zásuvkou

USP1Z

- výška V=850 mm(-10/+25mm)
- zadný lem 40 mm
- zadné nohy odsadené 25 mm
- drez 400x400x250 mm
- 1 x zásuvka
- polica vo výške 150 mm
- nosnosť police 50kg/1 polica
- možné úpravy (viď. strana 73)

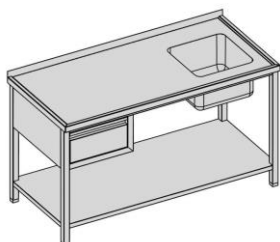

Š (mm)	Cena		
	H=600 mm	H=700 mm	H=800 mm
1000	564	574	584
1100	577	587	598
1200	589	600	611
1300	602	613	623
1400	616	626	636
1500	629	638	649
1600	642	652	662
1700	654	665	676
1800	667	678	688
1900	680	691	701

## Umývací stôl so zásuvkou dlhý

USP1ZL

- výška V=850 mm(-10/+25mm)
- zadný lem 40 mm
- zadné nohy odsadené 25 mm
- drez 400x400x250 mm
- 1 x zásuvka
- polica vo výške 150 mm
- nosnosť police 50kg/1 polica
- možné úpravy (viď. strana 73)

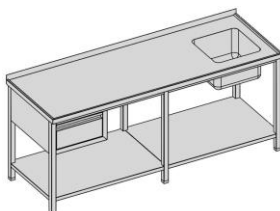

Š (mm)	Cena		
	H=600 mm	H=700 mm	H=800 mm
2000	725	734	745
2100	738	748	758
2200	750	761	772
2300	763	774	784
2400	776	787	797
2500	790	799	810
2600	803	812	823
2700	815	826	836
2800	828	839	848

# Drezy a umývacie stoly

## Umývací stôl so zásuvkou

USR1Z

- výška V=850 mm(-10/+25mm)
- zadný lem 40 mm
- zadné nohy odsadené 25 mm
- drez 400x400x250 mm
- 1 x zásuvka
- roštová polica vo výške 150 mm
- nosnosť police 50kg/1 polica
- možné úpravy (viď. strana 73)

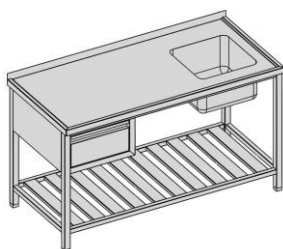

Š (mm)	Cena		
	H=600 mm	H=700 mm	H=800 mm
1000	590	601	612
1100	605	616	626
1200	619	630	641
1300	634	644	654
1400	648	659	668
1500	662	673	683
1600	677	686	697
1700	691	701	712
1800	706	715	726
1900	719	730	740

## Umývací stôl so zásuvkou dlhý

USR1ZL

- výška V=850 mm(-10/+25mm)
- zadný lem 40 mm
- zadné nohy odsadené 25 mm
- drez 400x400x250 mm
- 1 x zásuvka
- roštová polica vo výške 150 mm
- nosnosť police 50kg/1 polica
- možné úpravy (viď. strana 73)

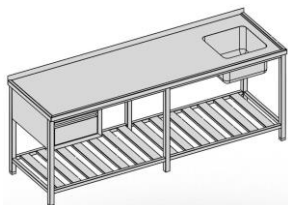

Š (mm)	Cena		
	H=600 mm	H=700 mm	H=800 mm
2000	762	773	782
2100	776	787	797
2200	791	800	811
2300	805	815	826
2400	820	829	840
2500	833	844	854
2600	847	858	869
2700	862	872	882
2800	876	887	896

# Drezy a umývacie stoly

## Umývací stôl so zásuvkou

USPE1Z

- výška V=850 mm(-10/+25mm)
- zadný lem 40 mm
- zadné nohy odsadené 25 mm
- drez 400x400x250 mm
- 1 x zásuvka
- perforovaná polica vo výške 150 mm
- nosnosť police 50kg/1 polica
- možné úpravy (viď. strana 73)

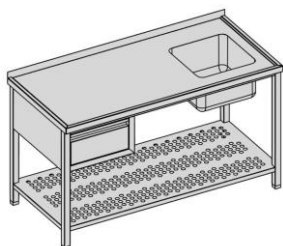

Š (mm)	Cena		
	H=600 mm	H=700 mm	H=800 mm
1000	580	589	600
1100	593	602	613
1200	605	616	626
1300	618	629	638
1400	631	642	652
1500	644	654	665
1600	658	667	678
1700	670	680	691
1800	683	694	703
1900	696	707	716

## Umývací stôl so zásuvkou dlhý

USPE1ZL

- výška V=850 mm(-10/+25mm)
- zadný lem 40 mm
- zadné nohy odsadené 25 mm
- drez 400x400x250 mm
- 1 x zásuvka
- roštová polica vo výške 150 mm
- nosnosť police 50kg/1 polica
- možné úpravy (viď. strana 73)

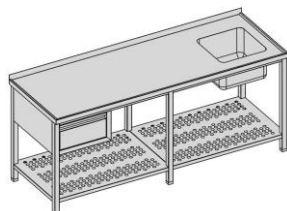

Š (mm)	Cena		
	H=600 mm	H=700 mm	H=800 mm
2000	742	751	762
2100	755	764	775
2200	767	778	788
2300	780	791	800
2400	793	804	814
2500	806	816	827
2600	820	829	840
2700	832	842	853
2800	845	856	865

# Drezy a umývacie stoly

## Umývací stôl

USZ1

- výška V=850 mm(-10/+25mm)
- zadný lem 40 mm
- zadné nohy odsadené 25 mm
- drez 400x400x250 mm
- kryt
- možné úpravy (viď. strana 73)

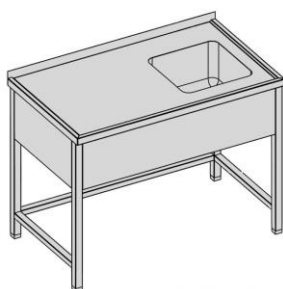

Š (mm)	Cena		
	H=600 mm	H=700 mm	H=800 mm
800	498	508	518
900	508	518	529
1000	518	529	539
1100	529	539	550
1200	539	550	560
1300	550	560	670
1400	560	670	581
1500	570	581	590
1600	581	590	601
1700	590	601	612
1800	601	612	622
1900	612	622	632

## Umývací stôl dlhý

USZ1L

- výška V=850 mm(-10/+25mm)
- zadný lem 40 mm
- zadné nohy odsadené 25 mm
- drez 400x400x250 mm
- kryt
- možné úpravy (viď. strana 73)



Š (mm)	Cena		
	H=600 mm	H=700 mm	H=800 mm
2000	662	673	683
2100	673	683	694
2200	683	694	703
2300	694	703	714
2400	703	714	725
2500	714	725	734
2600	725	734	745
2700	734	745	756
2800	745	756	766

# Drezy a umývacie stoly

## Umývací stôl s policou

USZP1

- výška V=850 mm(-10/+25mm)
- zadný lem 40 mm
- zadné nohy odsadené 25 mm
- drez 400x400x250 mm
- kryt
- polica vo výške 150 mm
- nosnosť police 50kg/1 polica
- možné úpravy (viď. strana 73)

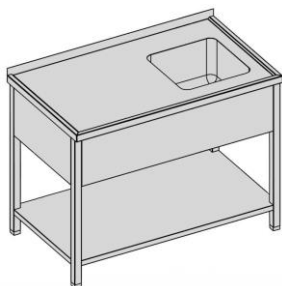

Š (mm)	Cena		
	H=600 mm	H=700 mm	H=800 mm
800	544	553	564
900	556	566	577
1000	569	580	589
1100	582	593	602
1200	595	605	616
1300	608	618	629
1400	620	631	642
1500	634	644	654
1600	647	658	667
1700	660	670	680
1800	673	683	694
1900	685	696	707

## Umývací stôl s policou dlhý

USZP1L

- výška V=850 mm(-10/+25mm)
- zadný lem 40 mm
- zadné nohy odsadené 25 mm
- drez 400x400x250 mm
- kryt
- polica vo výške 150 mm
- možné úpravy (viď. strana 73)



Š (mm)	Cena		
	H=600 mm	H=700 mm	H=800 mm
2000	730	740	750
2100	743	752	763
2200	756	766	76
2300	768	779	790
2400	781	792	803
2500	794	805	815
2600	808	817	828
2700	821	830	841
2800	833	844	854

# Drezy a umývacie stoly

## Umývací stôl s policou

USZR1

- výška V=850 mm(-10/+25mm)
- zadný lem 40 mm
- zadné nohy odsadené 25 mm
- drez 400x400x250 mm
- kryt
- roštová polica vo výške 150 mm
- nosnosť police 50kg/1 polica
- možné úpravy (viď. strana 73)

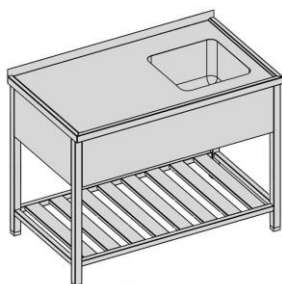

Š (mm)	Cena		
	H=600 mm	H=700 mm	H=800 mm
800	570	581	590
900	584	595	605
1000	599	610	619
1100	613	623	634
1200	628	637	648
1300	642	652	662
1400	655	666	677
1500	670	680	691
1600	684	695	706
1700	698	709	719
1800	713	724	733
1900	727	738	748

## Umývací stôl s policou veľký

USZR1L

- výška V=850 mm(-10/+25mm)
- zadný lem 40 mm
- zadné nohy odsadené 25 mm
- drez 400x400x250 mm
- kryt
- roštová polica vo výške 150 mm
- nosnosť police 50kg/1 polica
- možné úpravy (viď. strana 73)

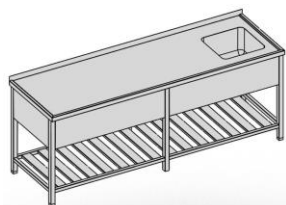

Š (mm)	Cena		
	H=600 mm	H=700 mm	H=800 mm
2000	768	779	790
2100	781	792	803
2200	794	805	815
2300	808	817	828
2400	821	830	841
2500	833	844	854
2600	846	857	868
2700	859	870	880
2800	872	882	893



# Drezy a umývacie stoly

## Umývací stôl skrinkový

USS1

- výška V=850 mm(-10/+25mm)
- zadný lem 40 mm
- zadné nohy odsadené 25 mm
- drez 400x400x250 mm
- posuvné dvere, krytovanie
- 2 x polica- nosnosť50kg/1 polica
- možné úpravy (viď. strana 73)

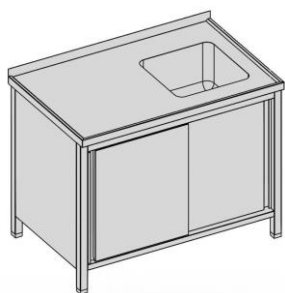

Š (mm)	Cena		
	H=600 mm	H=700 mm	H=800 mm
800	743	763	784
900	763	784	805
1000	784	805	826
1100	805	826	846
1200	826	846	868
1300	846	868	888
1400	868	888	908
1500	888	908	929
1600	908	929	950
1700	929	950	971
1800	950	971	991

## Umývací stôl skrinkový dlhý

USS1L

- výška V=850 mm(-10/+25mm)
- zadný lem 40 mm
- zadné nohy odsadené 25 mm
- drez 400x400x250 mm
- posuvné dvere, krytovanie
- 2 x polica- 50kg/1 polica
- možné úpravy (viď. strana 73)

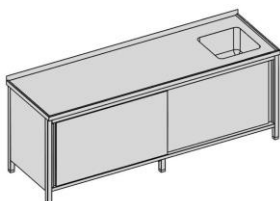

Š (mm)	Cena		
	H=600 mm	H=700 mm	H=800 mm
1900	1001	1021	1042
2000	1021	1042	1063
2100	1042	1063	1084
2200	1063	1084	1104
2300	1084	1104	1124
2400	1104	1124	1146

# Drezy a umývacie stoly

## Umývací stôl skrinkový

USS01

- výška V=850 mm(-10/+25mm)
- zadný lem 40 mm
- zadné nohy odsadené 25 mm
- drez 400x400x250 mm
- krídlové dvere, krytovanie
- 2 x polica- 50kg/1 polica
- možné úpravy (viď. strana 73)

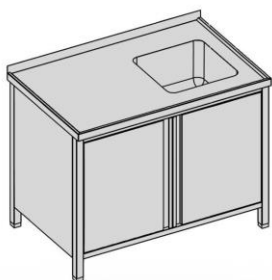

Š (mm)	Cena		
	H=600 mm	H=700 mm	H=800 mm
800	732	752	774
900	752	774	794
1000	774	794	815
1100	794	815	836
1200	815	836	857
1300	836	857	877
1400	857	877	898

## Umývací stôl s vaňou

US2

- výška V=850 mm(-10/+25mm)
- zadný lem 40 mm
- zadné nohy odsadené 25 mm
- lisovaná vaňa-600x500x300 mm
- možné úpravy (viď. strana 73)

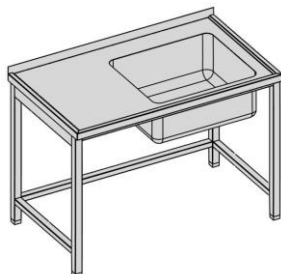

Š (mm)	Cena	
	H=700 mm	H=800 mm
1000	518	529
1100	529	539
1200	539	550
1300	550	560
1400	560	570
1500	570	581
1600	581	590
1700	590	601
1800	601	612
1900	612	622

# Drezy a umývacie stoly

## Umývací stôl s vaňou dlhý

US2L

- výška V=850 mm(-10/+25mm)
- zadný lem 40 mm
- zadné nohy odsadené 25 mm
- lisovaná vaňa-600x500x300 mm
- možné úpravy (viď. strana 73)

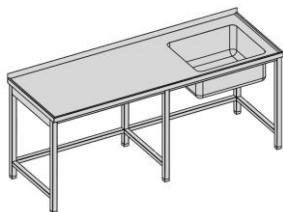

Š (mm)	Cena	
	H=700 mm	H=800 mm
2000	653	664
2100	664	674
2200	674	684
2300	684	695
2400	695	706
2500	706	715
2600	715	726
2700	726	736
2800	736	746

## Umývací stôl s vaňou

USP2

- výška V=850 mm(-10/+25mm)
- zadný lem 40 mm
- zadné nohy odsadené 25 mm
- lisovaná vaňa-600x500x300 mm
- roštová polica vo výške 150 mm
- nosnosť police 50kg/1 polica
- možné úpravy (viď. strana 73)

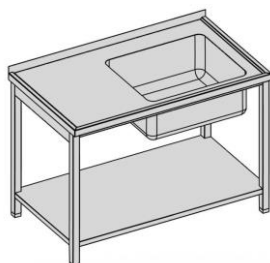

Š (mm)	Cena	
	H=700 mm	H=800 mm
1000	564	574
1100	577	587
1200	589	600
1300	602	6123
1400	616	626
1500	629	638
1600	642	652
1700	654	665
1800	667	678
1900	680	691

# Drezy a umývacie stoly

## Umývací stôl s vaňou dlhý

USP2L

- výška V=850 mm(-10/+25mm)
- zadný lem 40 mm
- zadné nohy odsadené 25 mm
- lisovaná vaňa-600x500x300 mm
- polica vo výške 150 mm
- nosnosť police 50kg/1 polica
- možné úpravy (viď. strana 73)

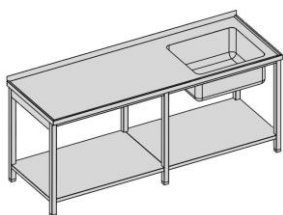

Š (mm)	Cena	
	H=700 mm	H=800 mm
2000	726	736
2100	739	749
2200	751	762
2300	764	775
2400	778	788
2500	791	800
2600	804	814
2700	816	827
2800	829	840

## Umývací stôl s vaňou

USR2

- výška V=850 mm(-10/+25mm)
- zadný lem 40 mm
- zadné nohy odsadené 25 mm
- lisovaná vaňa-600x500x300 mm
- roštová polica vo výške 150 mm
- nosnosť police 50kg/1 polica
- možné úpravy (viď. strana 73)

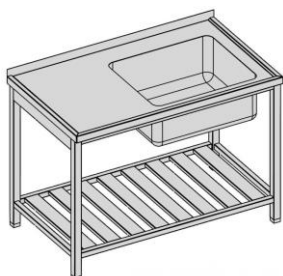

Š (mm)	Cena	
	H=700 mm	H=800 mm
1000	590	601
1100	605	616
1200	619	630
1300	634	644
1400	648	659
1500	662	673
1600	677	686
1700	691	701
1800	706	715
1900	719	730

# Drezy a umývacie stoly

## Umývací stôl s vaňou dlhý

USR2L

- výška V=850 mm(-10/+25mm)
- zadný lem 40 mm
- zadné nohy odsadené 25 mm
- lisovaná vaňa-600x500x300 mm
- roštová polica vo výške 150 mm
- nosnosť police 50kg/1 polica
- možné úpravy (viď. strana 73)

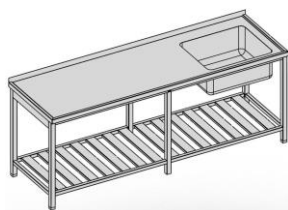

Š (mm)	Cena	
	H=700 mm	H=800 mm
2000	762	773
2100	776	787
2200	791	800
2300	805	815
2400	820	829
2500	833	844
2600	847	858
2700	862	872
2800	876	887

## Umývací stôl s vaňou

USPE2

- výška V=850 mm(-10/+25mm)
- zadný lem 40 mm
- zadné nohy odsadené 25 mm
- lisovaná vaňa-600x500x300 mm
- perforovaná polica vo výške 150 mm
- nosnosť police 50kg/1 polica
- možné úpravy (viď. strana 73)

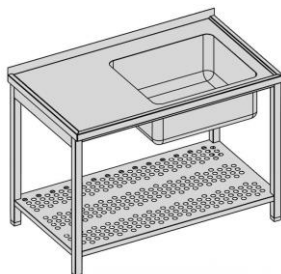

Š (mm)	Cena	
	H=700 mm	H=800 mm
1000	580	589
1100	59	602
1200	605	616
1300	618	629
1400	631	642
1500	644	654
1600	658	667
1700	670	680
1800	683	694
1900	696	707

# Drezy a umývacie stoly

## Umývací stôl s vaňou dlhý

USPE2L

- výška V=850 mm(-10/+25mm)
- zadný lem 40 mm
- zadné nohy odsadené 25 mm
- lisovaná vaňa-600x500x300 mm
- perforovaná polica vo výške 150 mm
- nosnosť police 50kg/1 polica
- možné úpravy (viď. strana 73)

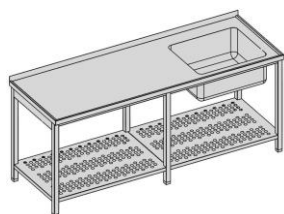

Š (mm)	Cena	
	H=700 mm	H=800 mm
2000	742	751
2100	755	764
2200	767	778
2300	780	791
2400	793	804
2500	806	816
2600	820	829
2700	832	842
2800	845	856

## Umývací stôl s vaňou

USZ2

- výška V=850 mm(-10/+25mm)
- zadný lem 40 mm
- zadné nohy odsadené 25 mm
- lisovaná vaňa-600x500x300 mm
- kryt
- možné úpravy (viď. strana 73)

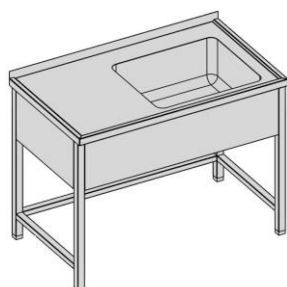

Š (mm)	Cena	
	H=700 mm	H=800 mm
1000	569	580
1100	580	589
1200	589	600
1300	600	611
1400	611	620
1500	620	631
1600	631	642
1700	642	652
1800	652	662
1900	662	673

# Drezy a umývacie stoly

## Umývací stôl s vaňou dlhý

USZ2L

- výška V=850 mm(-10/+25mm)
- zadný lem 40 mm
- zadné nohy odsadené 25 mm
- lisovaná vaňa-600x500x300 mm
- kryt
- možné úpravy (viď. strana 73)



Š (mm)	Cena	
2000	702	713
2100	713	724
2200	724	733
2300	733	744
2400	744	755
2500	755	764
2600	764	775
2700	775	785
2800	785	796

## Umývací stôl s vaňou

USZP2

- výška V=850 mm(-10/+25mm)
- zadný lem 40 mm
- zadné nohy odsadené 25 mm
- lisovaná vaňa-600x500x300 mm
- kryt
- polica vo výške 150 mm
- nosnosť police 50kg/1 polica
- možné úpravy (viď. strana 73)

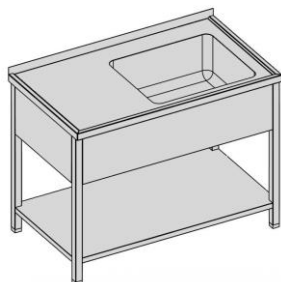

Š (mm)	Cena	
	H=700 mm	H=800 mm
1000	613	623
1100	626	636
1200	638	649
1300	652	662
1400	665	676
1500	678	688
1600	691	701
1700	703	714
1800	716	727
1900	730	740

# Drezy a umývacie stoly

## Umývací stôl s vaňou

USZP2L

- výška V=850 mm(-10/+25mm)
- zadný lem 40 mm
- zadné nohy odsadené 25 mm
- lisovaná vaňa-600x500x300 mm
- kryt
- polica vo výške 150 mm
- nosnosť police 50kg/1 polica
- možné úpravy (viď. strana 73)



Š (mm)	Cena	
	H=700 mm	H=800 mm
2000	776	787
2100	790	799
2200	803	812
2300	815	826
2400	828	839
2500	841	852
2600	854	864
2700	868	877
2800	880	890

## Umývací stôl s vaňou

USZR2

- výška V=850 mm(-10/+25mm)
- zadný lem 40 mm
- zadné nohy odsadené 25 mm
- lisovaná vaňa-600x500x300 mm
- kryt
- roštová polica vo výške 150 mm
- nosnosť police 50kg/1 polica
- možné úpravy (viď. strana 73)

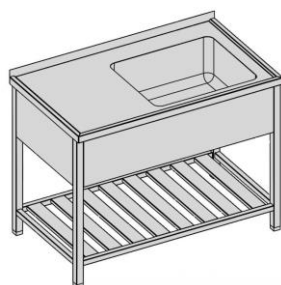

Š (mm)	Cena	
	H=700 mm	H=800 mm
1000	642	652
1100	655	666
1200	670	680
1300	684	695
1400	689	709
1500	713	724
1600	727	738
1700	742	751
1800	756	766
1900	770	780



# Drezy a umývacie stoly

## Umývací stôl s vaňou dlhý

USZR2L

- výška V=850 mm(-10/+25mm)
- zadný lem 40 mm
- zadné nohy odsadené 25 mm
- lisovaná vaňa-600x500x300 mm
- kryt
- roštová polica vo výške 150 mm
- nosnosť police 50kg/1 polica
- možné úpravy (viď. strana 73)

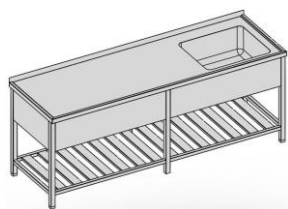

Š (mm)	Cena	
	H=700 mm	H=800 mm
2000	812	823
2100	826	836
2200	839	848
2300	852	862
2400	864	875
2500	877	888
2600	890	901
2700	904	913
2800	917	926

## Umývací stôl s vaňou

USZPE2

- výška V=850 mm(-10/+25mm)
- zadný lem 40 mm
- zadné nohy odsadené 25 mm
- lisovaná vaňa-600x500x300 mm
- kryt
- perforovaná polica vo výške 150 mm
- nosnosť police 50kg/1 polica
- možné úpravy (viď. strana 73)

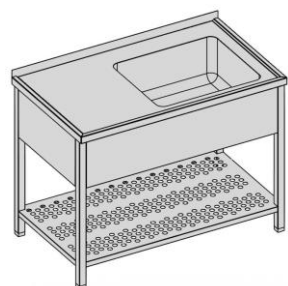

Š (mm)	Cena	
	H=700 mm	H=800 mm
1000	629	638
1100	642	652
1200	654	665
1300	667	678
1400	680	691
1500	694	703
1600	707	716
1700	719	730
1800	732	743
1900	745	756

# Drezy a umývacie stoly

## Umývací stôl s vaňou dlhý

USZPE2L

- výška V=850 mm(-10/+25mm)
- zadný lem 40 mm
- zadné nohy odsadené 25 mm
- lisovaná vaňa-600x500x300 mm
- kryt
- perforovaná polica vo výške 150 mm
- nosnosť police 50kg/1 polica
- možné úpravy (viď. strana 73)

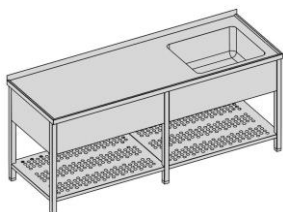

Š (mm)	Cena	
	H=700 mm	H=800 mm
2000	791	800
2100	804	814
2200	816	827
2300	829	840
2400	842	853
2500	856	865
2600	869	78
2700	881	892
2800	894	905

## Umývací stôl s vaňou skrinkový

USS2

- výška V=850 mm(-10/+25mm)
- zadný lem 40 mm
- zadné nohy odsadené 25 mm
- lisovaná vaňa-600x500x300 mm
- posuvné dvere, krytovanie
- polica vo výške 150 mm
- nosnosť police 50kg/1 polica
- možné úpravy (viď. strana 73)

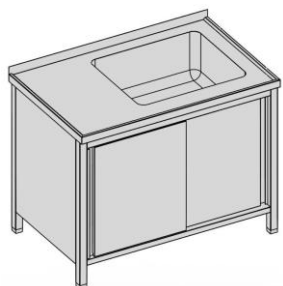

Š (mm)	Cena	
	H=700 mm	H=800 mm
1000	774	794
1100	794	815
1200	815	836
1300	836	857
1400	857	877
1500	877	898
1600	898	919
1700	919	940
1800	940	960

# Drezy a umývacie stoly

## Umývací stôl skrinkový dlhý

USS2L

- výška V=850 mm(-10/+25mm)
- zadný lem 40 mm
- zadné nohy odsadené 25 mm
- lisovaná vaňa-600x500x300 mm
- posuvné dvere, krytovanie
- polica vo výške 150 mm
- nosnosť police 50 kg/1 polica
- možné úpravy (viď. strana 73)

Š (mm)	Cena	
	H=700 mm	H=800 mm
1900	984	1004
2000	1004	1025
2100	1025	1046
2200	1046	1067
2300	1067	1087
2400	1087	1108

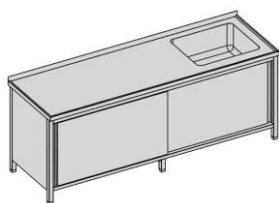

## Umývací stôl s vaňou skrinkový

USSO2

- výška V=850 mm(-10/+25mm)
- zadný lem 40 mm
- zadné nohy odsadené 25 mm
- lisovaná vaňa-600x500x300 mm
- krídlové dvere, krytovanie
- polica vo výške 150 mm
- nosnosť police 50kg/1 polica
- možné úpravy (viď. strana 73)

Š (mm)	Cena	
	H=700 mm	H=800 mm
1000	763	784
1100	784	805
1200	805	826
1300	826	846
1400	846	868



# Drezy a umývacie stoly

## Umývací stôl s dvomi drezmi

US3

- výška V=850 mm(-10/+25mm)
- zadný lem 40 mm
- zadné nohy odsadené 25 mm
- 2x drez 400x400x250 mm
- možné úpravy (vid'. strana 73)

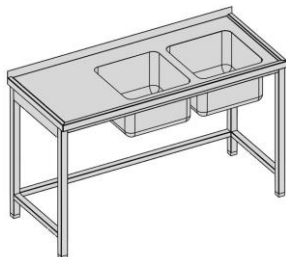

Š (mm)	Cena		
	H=600 mm	H=700 mm	H=800 mm
1100	666	677	686
1200	674	684	695
1300	682	692	702
1400	690	700	710
1500	697	708	718
1600	706	715	726
1700	713	724	733
1800	720	731	742
1900	728	739	749

## Umývací stôl s dvomi drezmi dlhý

US3L

- výška V=850 mm(-10/+25mm)
- zadný lem 40 mm
- zadné nohy odsadené 25 mm
- 2x drez 400x400x250 mm
- možné úpravy (vid'. strana 73)

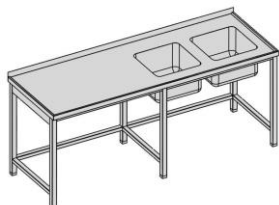

Š (mm)	Cena		
	H=600 mm	H=700 mm	H=800 mm
2000	774	784	794
2100	781	792	803
2200	790	799	810
2300	797	808	817
2400	805	815	826
2500	812	823	833
2600	821	830	841
2700	828	839	848
2800	836	846	857

# Drezy a umývacie stoly

## Umývací stôl s dvomi drezmi

USP3

- výška V=850 mm(-10/+25mm)
- zadný lem 40 mm
- zadné nohy odsadené 25 mm
- 2x drez 400x400x250 mm
- polica vo výške 150 mm
- nosnosť police 50kg/1 polica
- možné úpravy (viď. strana 73)

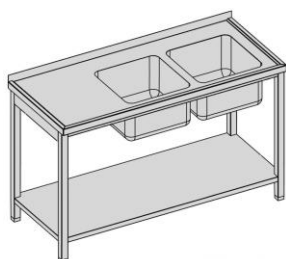

Š (mm)	Cena		
	H=600 mm	H=700 mm	H=800 mm
1100	710	720	731
1200	724	733	744
1300	736	746	757
1400	749	760	770
1500	762	773	782
1600	775	785	796
1700	788	798	809
1800	800	811	822
1900	814	824	835

## Umývací stôl s dvomi drezmi dlhý

USP3L

- výška V=850 mm(-10/+25mm)
- zadný lem 40 mm
- zadné nohy odsadené 25 mm
- 2x drez 400x400x250 mm
- polica vo výške 150 mm
- nosnosť police 50kg/1 polica
- možné úpravy (viď. strana 73)

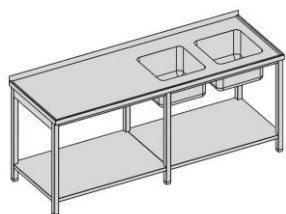

Š (mm)	Cena		
	H=600 mm	H=700 mm	H=800 mm
2000	824	835	845
2100	838	847	858
2200	850	860	871
2300	863	874	884
2400	876	887	896
2500	889	900	910
2600	902	912	923
2700	914	925	936
2800	928	938	949

# Drezy a umývacie stoly

## Umývací stôl s dvomi drezmi

USR3

- výška V=850 mm(-10/+25mm)
- zadný lem 40 mm
- zadné nohy odsadené 25 mm
- 2x drez 400x400x250 mm
- roštová polica vo výške 150 mm
- nosnosť police 50kg/1 polica
- možné úpravy (viď. strana 73)

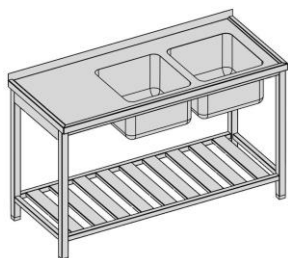

Š (mm)	Cena		
	H=600 mm	H=700 mm	H=800 mm
1100	739	749	760
1200	752	763	774
1300	767	778	788
1400	781	792	803
1500	796	806	816
1600	810	821	830
1700	824	835	845
1800	839	848	859
1900	853	863	874

## Umývací stôl s dvomi drezmi dlhý

USR3L

- výška V=850 mm(-10/+25mm)
- zadný lem 40 mm
- zadné nohy odsadené 25 mm
- 2x drez 400x400x250 mm
- roštová polica vo výške 150 mm
- nosnosť police 50kg/1 polica
- možné úpravy (viď. strana 73)

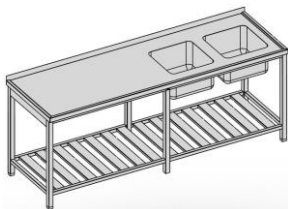

Š (mm)	Cena		
	H=600 mm	H=700 mm	H=800 mm
2000	896	907	918
2100	911	922	932
2200	925	936	946
2300	940	950	960
2400	954	965	974
2500	968	978	989
2600	983	992	1003
2700	997	1007	1018
2800	1010	1021	1032

# Drezy a umývacie stoly

## Umývací stôl s dvomi drezmi

USPE3

- výška V=850 mm(-10/+25mm)
- zadný lem 40 mm
- zadné nohy odsadené 25 mm
- 2x drez 400x400x250 mm
- perforovaná polica vo výške 150 mm
- nosnosť police 50kg/1 polica
- možné úpravy (viď. strana 73)

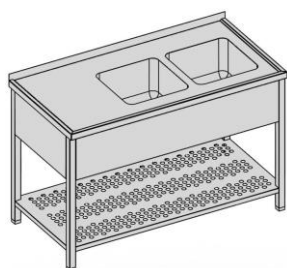

Š (mm)	Cena		
	H=600 mm	H=700 mm	H=800 mm
1100	726	736	746
1200	739	749	760
1300	751	762	773
1400	764	775	785
1500	778	788	798
1600	791	800	811
1700	804	814	824
1800	816	827	838
1900	829	840	850

## Umývací stôl s dvomi drezmi dlhý

USPE3L

- výška V=850 mm(-10/+25mm)
- zadný lem 40 mm
- zadné nohy odsadené 25 mm
- 2x drez 400x400x250 mm
- perforovaná polica vo výške 150 mm
- nosnosť police 50kg/1 polica
- možné úpravy (viď. strana 73)

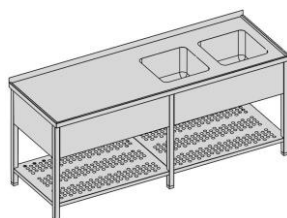

Š (mm)	Cena		
	H=600 mm	H=700 mm	H=800 mm
2000	876	887	896
2100	889	900	910
2200	902	912	923
2300	914	925	936
2400	928	938	949
2500	941	952	961
2600	955	965	974
2700	967	977	988
2800	979	990	1001

# Drezy a umývacie stoly

## Umývací stôl s dvomi drezmi

USZ3

- výška V=850 mm(-10/+25mm)
- zadný lem 40 mm
- zadné nohy odsadené 25 mm
- 2x drez 400x400x250 mm
- kryt
- možné úpravy (vid'. strana 73)

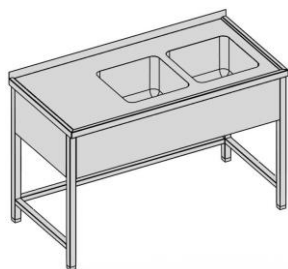

Š (mm)	Cena		
	H=600 mm	H=700 mm	H=800 mm
1100	715	726	736
1200	724	733	744
1300	731	742	751
1400	739	749	760
1500	746	757	767
1600	755	764	775
1700	762	773	782
1800	770	780	791
1900	778	788	798

## Umývací stôl s dvomi drezmi dlhý

USZ3L

- výška V=850 mm(-10/+25mm)
- zadný lem 40 mm
- zadné nohy odsadené 25 mm
- 2x drez 400x400x250 mm
- kryt
- možné úpravy (vid'. strana 73)



Š (mm)	Cena		
	H=600 mm	H=700 mm	H=800 mm
2000	824	835	845
2100	835	845	856
2200	845	856	865
2300	856	865	876
2400	865	876	887
2500	876	887	896
2600	887	896	907
2700	896	907	918
2800	907	918	928



# Drezy a umývacie stoly

## Umývací stôl s dvomi drezmi

USZP3

- výška V=850 mm(-10/+25mm)
- zadný lem 40 mm
- zadné nohy odsadené 25 mm
- 2x drez 400x400x250 mm
- kryt
- polica vo výške 150 mm
- nosnosť police 50kg/1 polica
- možné úpravy (viď. strana 73)

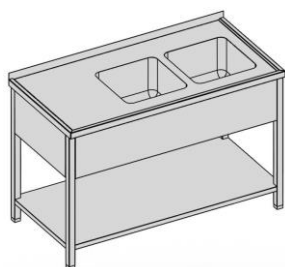

Š (mm)	Cena		
	H=600 mm	H=700 mm	H=800 mm
1100	761	772	781
1200	774	784	794
1300	787	797	808
1400	799	810	821
1500	812	823	833
1600	826	836	846
1700	839	848	859
1800	852	862	872
1900	864	875	886

## Umývací stôl s dvomi drezmi dlhý

USZP3L

- výška V=850 mm(-10/+25mm)
- zadný lem 40 mm
- zadné nohy odsadené 25 mm
- 2x drez 400x400x250 mm
- kryt
- polica vo výške 150 mm
- nosnosť police 50kg/1 polica
- možné úpravy (viď. strana 73)



Š (mm)	Cena		
	H=600 mm	H=700 mm	H=800 mm
2000	910	920	930
2100	923	934	943
2200	936	946	956
2300	949	959	970
2400	961	972	983
2500	974	985	995
2600	988	998	1008
2700	1001	1010	1021
2800	1014	1024	1034

# Drezy a umývacie stoly

## Umývací stôl s dvomi drezmi

USZR3

- výška V=850 mm(-10/+25mm)
- zadný lem 40 mm
- zadné nohy odsadené 25 mm
- 2x drez 400x400x250 mm
- kryt
- roštová polica vo výške 150 mm
- nosnosť police 50kg/1 polica
- možné úpravy (viď. strana 73)

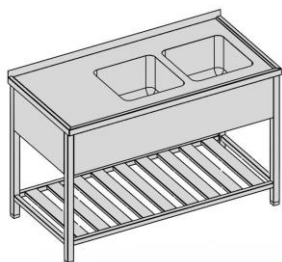

Š (mm)	Cena		
	H=600 mm	H=700 mm	H=800 mm
1100	788	798	809
1200	803	812	823
1300	816	827	838
1400	830	841	852
1500	845	856	865
1600	859	870	880
1700	874	884	894
1800	888	898	908
1900	902	912	923

## Umývací stôl s dvomi drezmi dlhý

USZR3L

- výška V=850 mm(-10/+25mm)
- zadný lem 40 mm
- zadné nohy odsadené 25 mm
- 2x drez 400x400x250 mm
- kryt
- roštová polica vo výške 150 mm
- nosnosť police 50kg/1 polica
- možné úpravy (viď. strana 73)

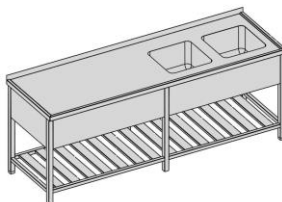

Š (mm)	Cena		
	H=600 mm	H=700 mm	H=800 mm
2000	946	956	967
2100	960	971	982
2200	974	985	995
2300	989	1000	1009
2400	1003	1014	1024
2500	1018	1027	1038
2600	1032	1042	1052
2700	1046	1056	1067
2800	1060	1070	1081

# Drezy a umývacie stoly

## Umývací stôl s dvomi drezmi

USZPE3

- výška V=850 mm(-10/+25mm)
- zadný lem 40 mm
- zadné nohy odsadené 25 mm
- 2x drez 400x400x250 mm
- kryt
- perforovaná polica vo výške 150 mm
- nosnosť police 50kg/1 polica
- možné úpravy (viď. strana 73)

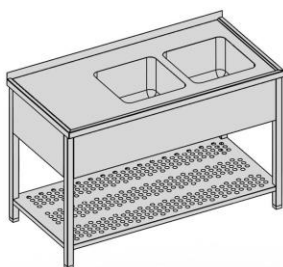

Š (mm)	Cena		
	H=600 mm	H=700 mm	H=800 mm
1100	776	787	797
1200	790	799	810
1300	803	812	823
1400	815	826	836
1500	828	839	848
1600	841	852	862
1700	854	864	875
1800	868	877	888
1900	880	890	901

## Umývací stôl s dvomi drezmi dlhý

USZPE3L

- výška V=850 mm(-10/+25mm)
- zadný lem 40 mm
- zadné nohy odsadené 25 mm
- 2x drez 400x400x250 mm
- kryt
- perforovaná polica vo výške 150 mm
- nosnosť police 50kg/1 polica
- možné úpravy (viď. strana 73)

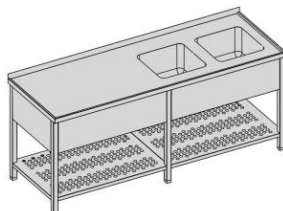

Š (mm)	Cena		
	H=600 mm	H=700 mm	H=800 mm
2000	925	936	946
2100	938	949	959
2200	952	961	972
2300	965	974	985
2400	977	988	998
2500	990	1001	1010
2600	1003	1014	1024
2700	1016	1026	1037
2800	1030	1039	1050

# Drezy a umývacie stoly

## Umývaci stôl s dvomi drezmi skrinkový

USS3

- výška V=850 mm(-10/+25mm)
- zadný lem 40 mm
- zadné nohy odsadené 25 mm
- 2x drez 400x400x250 mm
- posuvné dvere, krytovanie
- polica vo výške 150 mm
- nosnosť police 50kg/1 polica
- možné úpravy (viď. strana 73)

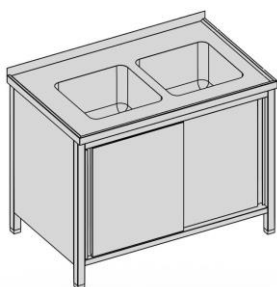

Š (mm)	Cena		
	H=600 mm	H=700 mm	H=800 mm
1100	960	982	1002
1200	982	1002	1022
1300	1002	1022	1043
1400	1022	1043	1064
1500	1043	1064	1085
1600	1064	1085	1105
1700	1085	1105	1127
1800	1105	1127	1147

## Umývaci stôl s dvomi drezmi skrinkový dlhý

USS3L

- výška V=850 mm(-10/+25mm)
- zadný lem 40 mm
- zadné nohy odsadené 25 mm
- 2x drez 400x400x250 mm
- posuvné dvere, krytovanie
- polica vo výške 150 mm
- nosnosť police 50kg/1 polica
- možné úpravy (viď. strana 73)

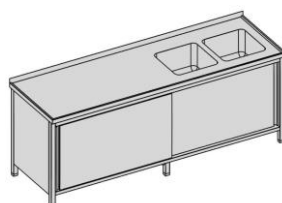

Š (mm)	Cena		
	H=600 mm	H=700 mm	H=800 mm
1900	1156	1177	1198
2000	1177	1198	1218
2100	1198	1218	1238
2200	1218	1238	1260
2300	1238	1260	1280
2400	1260	1280	1301

## Umývací stôl s dvomi drezmi skrinkový

- výška V=850 mm(-10/+25mm)
- zadný lem 40 mm
- zadné nohy odsadené 25 mm
- 2x drez 400x400x250 mm
- krídlové dvere, krytovanie
- polica vo výške 150 mm
- nosnosť police 50kg/1 polica
- možné úpravy (viď. strana 73)

Š (mm)	Cena		
	H=600 mm	H=700 mm	H=800 mm
1100	950	971	991
1200	971	991	1012
1300	991	1012	1033
1400	1012	1033	1054



# Stoly k umývačke riadu

## Vstupný stôl

OS2

- výška V=850 mm(-10/+25mm)
- drez 600x450x250 mm
- presné rozmery sa určia podľa typu umývačky riadu

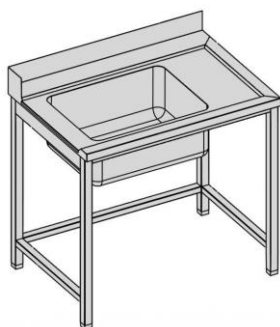

Š (mm)	Cena		
	H=600 mm	H=700 mm	H=800 mm
800	511	517	528
900	515	524	535
1000	522	533	544
1100	530	540	551
1200	538	548	558
1300	546	556	566
1400	553	564	574
1500	562	571	582
1600	569	580	589
1700	577	587	598
1800	584	595	605
1900	593	602	613

## Vstupný stôl s policou

OSP2

- výška V=850 mm(-10/+25mm)
- drez 600x450x250 mm
- polica s výstuhou- nosnosť 50kg/1 polica
- presné rozmery sa určia podľa typu umývačky riadu

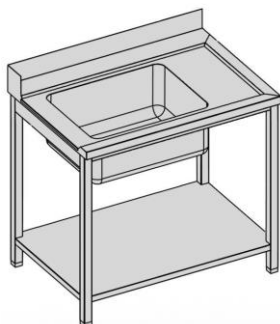

Š (mm)	Cena		
	H=600 mm	H=700 mm	H=800 mm
800	551	562	571
900	564	574	584
1000	577	584	598
1100	589	600	611
1200	602	613	623
1300	616	626	636
1400	629	638	649
1500	642	652	662
1600	654	665	676
1700	667	678	688
1800	680	691	701
1900	694	703	714

# Stoly k umývačke riadu

## Vstupný stôl s roštom

OSR2

- výška V=850 mm(-10/+25mm)
- drez 600x450x250 mm
- rošt- nosnosť 50kg/1 polica
- presné rozmery sa určia podľa typu umývačky riadu

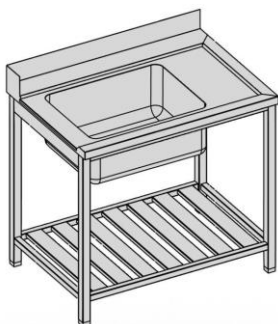

Š (mm)	Cena		
	H=600 mm	H=700 mm	H=800 mm
800	580	589	600
900	591	604	614
1000	608	618	629
1100	622	632	643
1200	636	647	658
1300	650	661	671
1400	665	676	685
1500	679	690	700
1600	694	703	714
1700	708	718	728
1800	722	732	743
1900	736	746	757

## Odoberací stôl

OS1

- výška V=850 mm(-10/+25mm)
- presné rozmery sa určia podľa typu umývačky riadu

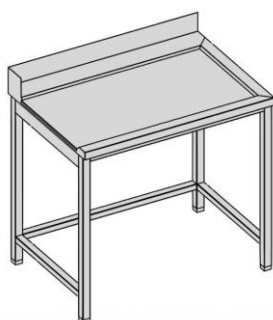

Š (mm)	Cena		
	H=600 mm	H=700 mm	H=800 mm
800	275	286	295
900	282	293	304
1000	290	301	311
1100	298	308	319
1200	306	317	326
1300	313	324	335
1400	322	331	342
1500	329	340	350
1600	337	347	358
1700	344	355	366
1800	353	362	373
1900	360	371	382

# Stoly k umývačke riadu

## Odoberací stôl s policou

OSP1

- výška V=850 mm(-10/+25mm)
- polica s výstuhou- nosnosť 50kg/1 polica
- presné rozmery sa určia podľa typu umývačky riadu

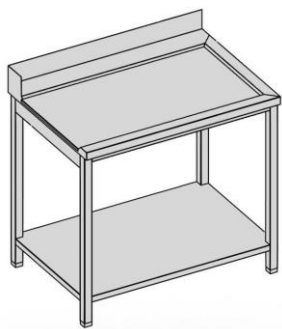

Š (mm)	Cena		
	H=600 mm	H=700 mm	H=800 mm
800	319	329	340
900	331	342	353
1000	344	355	366
1100	3548	368	378
1200	371	382	391
1300	384	394	404
1400	396	407	418
1500	409	420	431
1600	422	433	443
1700	436	446	456
1800	449	458	469
1900	461	472	482

## Odoberací stôl s roštom

OSR1

- výška V=850 mm(-10/+25mm)
- rošt- nosnosť 50kg/1 polica
- presné rozmery sa určia podľa typu umývačky riadu

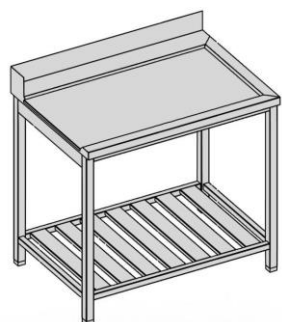

Š (mm)	Cena		
	H=600 mm	H=700 mm	H=800 mm
800	347	35	368
900	361	372	383
1000	376	386	396
1100	390	401	410
1200	404	415	425
1300	419	428	439
1400	433	443	454
1500	448	457	468
1600	461	472	482
1700	475	486	497
1800	490	500	511
1900	504	515	624



# Výlevky

## Výlevka

- výška V=650 mm(-10/+25mm)
- bez sifónu a batérie

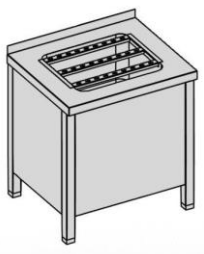

VN

Š (mm)	Cena	
	H=600 mm	
500	354	
600	367	

## Kombinovaná výlevka

- výška V=850 mm(-10/+25mm)
- bez sifónu a batérie

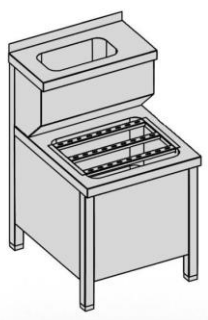

KVU1

Š (mm)	Cena	
	H=600 mm	H=700 mm
500	469	490

## Kombinovaná výlevka

- výška V=1150 mm(-10/+25mm)
- bez sifónu a batérie

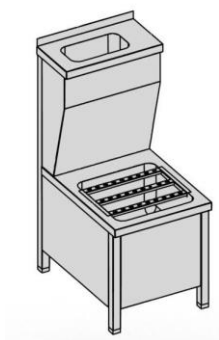

KVU2

Š (mm)	Cena	
	H=600 mm	H=700 mm
500	516	541

# Príplatky za úpravy pracovných a umývacích stolov

## Pracovné dosky

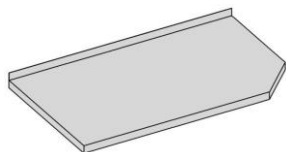

Typ	Cena
A	40

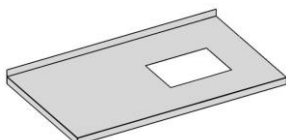

Typ	Cena
B	72

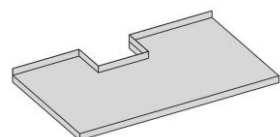

Typ	Cena
C	50

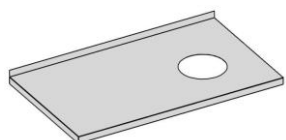

Typ	Cena
D	8

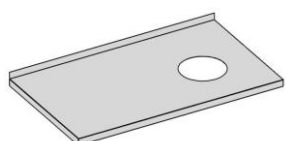

Typ	Cena
E	100

- vovarený nádstavec

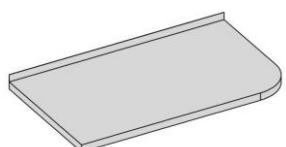

Typ	Cena
F	95

# Príplatky za úpravy pracovných a umývacích stolov

## Krytovanie stolov

K

- hrúbka plechu 1 mm
- sokel na magnetky za 50% príplatok

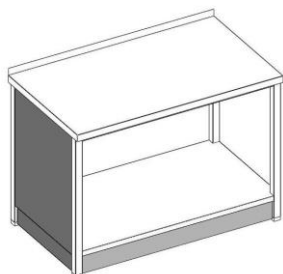

Š (mm)	Cena	
	Kryt	Sokel
600	36	20
700	40	25
800	44	29
900	48	32
1000	52	36
1100	55	40
1200	60	44
1300	64	48
1400	67	52
1500	71	55
1600	76	60
1700	79	64
1800	83	67
1900	86	71
2000	91	76
2100	95	79
2200	98	83
2300	102	86
2400	107	91
2500	110	95
2600	114	98
2700	118	102
2800	122	107

# Príplatky za úpravy pracovných a umývacích stolov

## Dvierka na stoloch

DVO, DVP

- hrúbka plechu 1 mm
- cena páru dvierok s montážou

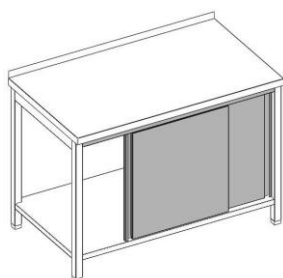

DVP

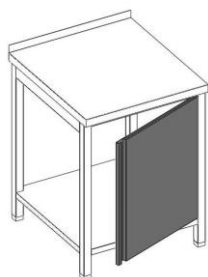

DVO

Š (mm)	Cena	
	Posuvné (DVP)	Otváracie (DVO)
600	145	83
700	150	88
800	156	94
900	161	98
1000	166	103
1100	172	109
1200	176	114
1300	181	119
1400	187	125
1500	192	130
1600	197	134
1700	202	140
1800	208	145
1900	212	150
2000	217	156
2100	223	161
2200	228	166
2300	233	172
2400	239	176
2500	244	181
2600	248	187
2700	254	192
2800	259	197

## Samostatná zásuvka

Z

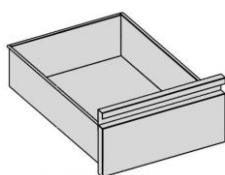

Š (mm)	Cena
	H=500 mm
400	90

## Vyklápací kôš vložený do stola

Výsuvný kôš – 245 eur

KO

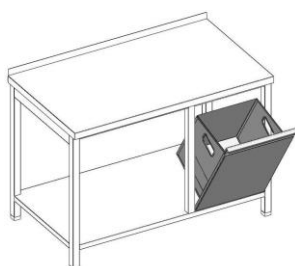

Š (mm)	Cena
	H=600 mm
500	212

# Príplatky za úpravy pracovních a umývacích stolov

## Ochladzovač pohárov bez odkvapkávača

OP



Š (mm)	Cena
	H=200 mm
600	80

## Ostatné doplatky

Popis	Typ	Cena
Vovarený drez	DF	148
Vovarená GN 1/2	GN	140
Vovarená GN 1/3	GN	130
Zmena na drez 500x500x300		29
Zmena na drez 600x500x300		35
Kolieska 4ks	KOL	80
Zámok	ZAM	40
Vložka do zásuvky na kávu	VS	60
Zadný lem 100 mm výška		16/1m
polica plná m2	POL	100
polica roštová m2	ROS	130
polica perforovaná m2	PER	112

## Materiály a hrúbky materiálov používaných vo výrobe

Popis	Pracovné stoly		Umývacie stoly	
	Materiál	Hrúbka	Materiál	Hrúbka
Pracovná doska	AISI 304	1 mm	AISI 304	1,2 mm
Výstuha pracovnej dosky	Impregnovaná DTD	18 mm	Impregnovaná DTD	18 mm
Nohy	AISI 304	Jakel 40x40x1,2 mm	AISI 304	Jakel 40x40x1,2 mm
police a výstuhy	AISI 430	0,8 mm	AISI 430	0,8 mm
Krytovanie	AISI 430	0,8 mm	AISI 430	0,8 mm
Dvierka a zásuvky	AISI 430	0,8 mm	AISI 430	0,8 mm

# Neutrálne prvky a doplnky

## Kokteilový stôl

PSKO

- výška H=850 mm (-10/+25mm)
- obsahuje 4 izolované nádoby na ľad
- držiak na fľaše
- polica s výstuhou
- polica nosnosť 750N/m<sup>2</sup>

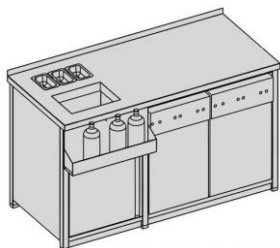

Rozmer(ŠxH mm)	Cena za bm
1000x700	805

## Držiak na fľaše

DF

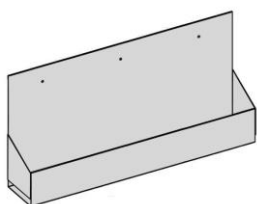

H (mm)	Cena za 1 bm/minimálna cena za 1 ks
1 bm	88

## Odkvapávač pohárov

ODK

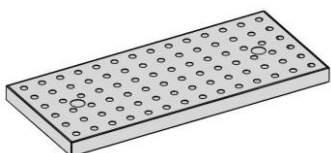

Š (mm)	Cena
	H=200 mm
600	145

# Neutrálne prvky a doplnky

## Vyklápací kôš na odpadky

VKN

- výška V=850 mm(-10/+25mm)
- nerezová nádoba

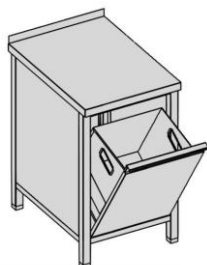

Š (mm)	Cena
	H=680 mm
400	362
500	384

## Konzoly

KOZ

- jakel 40x20x1,2 mm

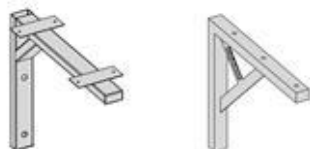

Rozmer (mm)	Cena
200x200x20	32
300x300x20	36
400x400x20	42
500x500x20	46
600x600x20	50

Príplatok za vyklápaciu konzolu 84 EUR/1 pár

# Nerezové vozíky

## Manipulačný vozík

NV1

- výška V=860 mm
- 4 kolieska(2 brzdené)
- polica nosnosť 100 kg

Š (mm)	Cena	
	H=500 mm	
800	228	
1000	259	

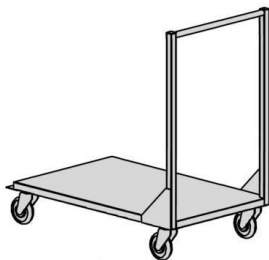

## Servírovací vozík

NV2

- výška V=950 mm
- kolieska(2 brzdené)
- 2xpolica s výstuhou - nosnosť 35 kg/polica

Š (mm)	Cena	
	H=500 mm	H=600 mm
700	270	290
900	290	311

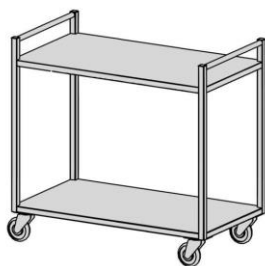



# Nerezové vozíky

## Servírovací vozík

NV3

- výška V=950 mm
- 4 kolieska(2 brzdené)
- 3xpolica s výstuhou - nosnosť 35 kg/polica



Š (mm)	Cena	
	H=500 mm	H=600 mm
700	311	331
900	331	353

## Vozík na gastronóby

- výška V=1700 mm
- 4 kolieska(2 brzdené)
- vedenie na GN1/1 a GN2/1
- jedná rada a dve rady
- dvojradový vozík má 2 tácky za sebou



### VGN1

Š (mm)/ H=(mm)	Cena
Jednoradový 395/560 1 tácka	464
Jednoradový 325/530 2 tácky za sebou	529

### VGN2

Š (mm)/ H=(mm)	Cena
Dvojradový 770/560	724
Dvojradový 2tacky za sebou 1180/650	788

# Podstavce

## Podstavec pod konvektomat

SPK1

- výška V=850 mm(-10/+25mm)
- bez vsuvov
- podstavec sa vyrába podľa rozmerov konkrétneho konvektomatu a preto je potrebné dodať výkresovú dokumentáciu

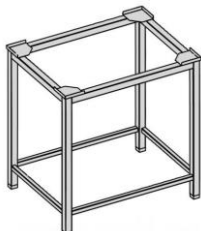

Š (mm)	Cena
	H=700 mm
900	197

## Podstavec pod konvektomat

SPK2

- výška V=850 mm(-10/+25mm)
- so vsuvmi
- podstavec sa vyrába podľa rozmerov konkrétneho konvektomatu a preto je potrebné dodať výkresovú dokumentáciu

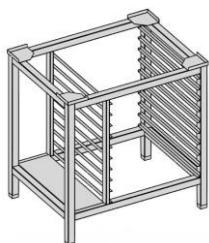

Š (mm)	Cena
	H=700 mm
900	354

## Podstavec pod konvektomat

SPK3

- výška V=850 mm(-10/+25mm)
- so vsuvmi a s krytovaním
- podstavec sa vyrába podľa rozmerov konkrétneho konvektomatu a preto je potrebné dodať výkresovú dokumentáciu

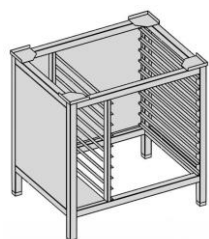

Š (mm)	Cena
	H=700 mm
900	466

# Podstavce

## Podstavec pod umývačku riadu alebo výrobník ľadu

PMV

- podstavec sa vyrába podľa rozmerov konkrétneho zariadenia a preto je potrebné dodať výkresovú dokumentáciu

Š (mm)/ H=(mm)	Cena
400x400x150	130
500x500x400	156
600x600x500	175

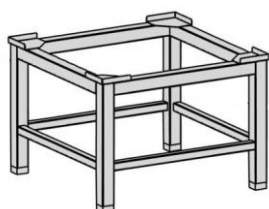

## Podstavec coklový pod umývačku riadu alebo výrobník ľadu

CP

- výška V=200 mm(-10/+25mm)
- podstavec sa vyrába podľa rozmerov konkrétneho konvektomatu a preto vkladá sa na policu stola

Š (mm)	Cena
	H=500 mm
500	103

•  
•

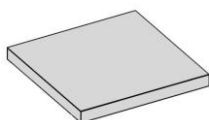

## Podstavec pod kávovar

PPK

- výška V=160 mm(-10/+25mm)
- 1 x zásuvka na vyklep kávy s vyberateľnou vložkou, druhá neutralna

TYP	Cena
PPK1 – jedna zásuvka /400x500/	156
PPK2 – dve zásuvky /700x500/	233

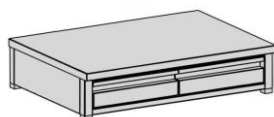

# Mäsokláty

## Mäsoklát - nerez - plast

- výška V=850 mm(-10/+25mm)



MKP

TYP	ROZMER(mm)	Cena
MKP44	400x400x850	588
MKP55	500x500x850	750
MKP66	600x600x850	757
MKP77	700x700x850	766
MKP88	800x800x850	848

# Skrinky, police a policové zostavy

## Nástenná skrinka

NS1

- základná výška V=650 mm
- nastaviteľná polica nosnosť 25kg

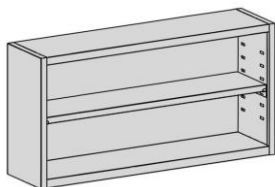

Š (mm)	Cena	
	H=350 mm	H=400 mm
800	245	265
900	253	263
1000	260	271
1100	269	278
1200	276	287
1300	284	294
1400	292	302
1500	299	310
1600	307	318
1700	314	325
1800	323	334
1900	330	341
2000	338	349

## Nástenná skrinka

NS2

- základná výška V=650 mm

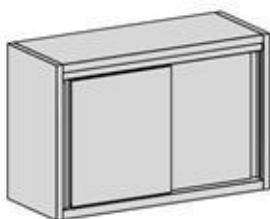

Š (mm)	Cena	
	H=350 mm	H=400 mm
800	301	319
900	320	338
1000	340	358
1100	359	377
1200	378	396
1300	398	416
1400	418	436
1500	437	455
1600	456	474
1700	475	493
1800	496	514
1900	515	533
2000	534	552

# Skrinky, police a policové zostavy

## Nástenná skrinka

NS3

- základná výška V=650 mm

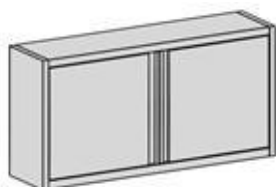

Š (mm)	Cena	
	H=350 mm	H=400 mm
800	290	308
900	310	328
1000	329	347
1100	349	367
1200	368	386
1300	388	406
1400	407	425
1500	426	444
1600	446	464
1700	466	484
1800	485	503
1900	504	522
2000	523	541

## Nástenná polica

NP1

- nastaviteľná polica nosnosť 25kg

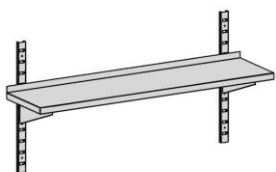

Š (mm)	Cena		
	H=250 mm	H=300 mm	H=350 mm
600	80	83	85
700	84	86	90
800	88	91	94
900	92	95	97
1000	96	98	101
1100	100	102	104
1200	103	107	109
1300	108	110	113
1400	112	114	116
1500	115	118	120
1600	119	122	125
1700	124	126	128
1800	127	130	132

# Skrinky, police a policové zostavy

## Nástenná dvojpolica

NP2

- nastaviteľné police nosnosť 25kg/1 polica

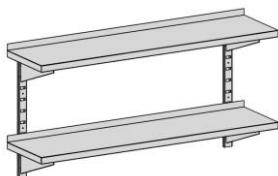

Š (mm)	Cena		
	H=250 mm	H=300 mm	H=350 mm
600	143	149	156
700	149	156	162
800	156	162	168
900	162	168	175
1000	168	175	181
1100	175	181	188
1200	181	188	194
1300	188	194	200
1400	194	200	208
1500	200	208	214
1600	208	214	221
1700	214	221	227
1800	221	227	233

## Nástenná trojpolica

NP3

- nastaviteľné police nosnosť 25kg/1 polica

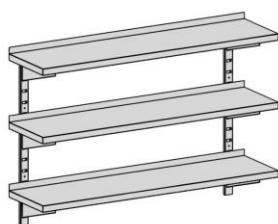

Š (mm)	Cena		
	H=250 mm	H=300 mm	H=350 mm
600	205	214	223
700	215	224	233
800	226	234	244
900	236	245	254
1000	246	256	264
1100	257	265	275
1200	266	276	286
1300	277	287	295
1400	288	296	306
1500	298	307	317
1600	308	318	326
1700	319	328	337
1800	329	338	347

# Skrinky, police a policové zostavy

## Nástenná polica

NPE1

- perforovaná polica- nosnosť 25kg/1 polica

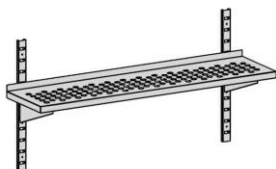

Š (mm)	Cena		
	H=250 mm	H=300 mm	H=350 mm
600	96	98	101
700	100	102	104
800	103	107	109
900	108	110	113
1000	112	114	116
1100	115	118	120
1200	119	122	125
1300	124	126	128
1400	127	130	132
1500	131	133	136
1600	134	137	140
1700	139	142	144
1800	143	145	148

## Nástenná dvojpolica

NPE2

- perforovaná polica- nosnosť 25kg/1 polica

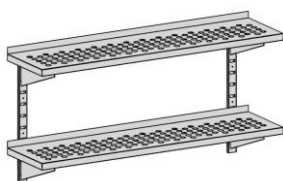

Š (mm)	Cena		
	H=250 mm	H=300 mm	H=350 mm
600	158	164	172
700	164	172	178
800	172	178	184
900	178	184	191
1000	184	191	197
1100	191	197	204
1200	197	204	210
1300	204	210	216
1400	210	216	223
1500	216	223	229
1600	223	229	236
1700	229	236	242
1800	236	242	248



# Skrinky, police a policové zostavy

## Nástenná trojpolica

NPE3

- perforovaná polica- nosnosť 25kg/1 polica

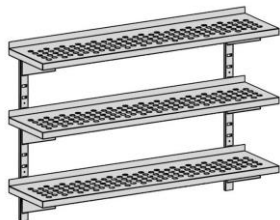

Š (mm)	Cena		
	H=250 mm	H=300 mm	H=350 mm
600	221	229	239
700	230	240	248
800	241	250	259
900	252	260	270
1000	262	271	280
1100	272	281	290
1200	282	292	301
1300	293	302	311
1400	304	312	322
1500	313	323	331
1600	324	334	342
1700	335	343	353
1800	344	354	362

# Skrinky, police a policové zostavy

## Stolová polica

STN1

- výška V=250 mm
- polica nosnosť 25kg/1 polica

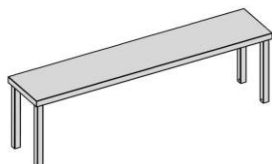

Š (mm)	Cena		
	H=250 mm	H=300 mm	H=350 mm
800	103	108	112
900	109	113	116
1000	114	118	122
1100	119	124	127
1200	125	128	132
1300	130	133	137
1400	134	139	143
1500	140	144	148
1600	145	149	152
1700	150	155	157
1800	156	160	163
1900	161	164	168

## Stolová polica dlhá

STN1L

- výška V=250 mm



Š (mm)	Cena		
	H=250 mm	H=300 mm	H=350 mm
2000	187	191	194
2100	192	196	199
2200	197	200	205
2300	202	206	210
2400	208	211	215
2500	212	216	221
2600	217	222	226
2700	223	227	230
2800	228	232	236

# Skrinky, police a policové zostavy

## Stolová dvojpolica

STN2

- výška V=450 mm
- polica nosnosť 25kg/1 polica

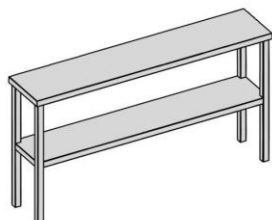

Š (mm)	Cena		
	H=250 mm	H=300 mm	H=350 mm
800	166	174	181
900	175	182	191
1000	184	192	199
1100	193	200	209
1200	202	210	217
1300	211	220	227
1400	221	228	236
1500	229	238	245
1600	239	246	254
1700	247	256	263
1800	257	264	272
1900	265	274	281

## Stolová dvojpolica dlhá

STN2L

- výška V=450 mm

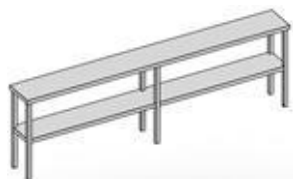

Š (mm)	Cena		
	H=250 mm	H=300 mm	H=350 mm
2000	295	304	311
2100	305	312	320
2200	313	322	329
2300	323	330	338
2400	331	340	347
2500	341	349	356
2600	350	358	366
2700	359	367	374
2800	368	376	384

# Skrinky, police a policové zostavy

## Polica na koše k umývačke riadu

NPK

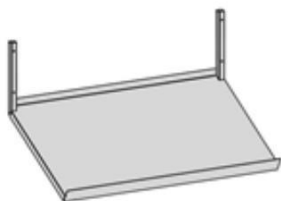

Š (mm)	Cena
	H=550 mm
800	136
900	142
1000	146
1100	151
1200	157
1300	162
1400	167
1500	173
1600	178
1700	182
1800	188
1900	193

## Polica na koše k umývačke riadu

NPKP

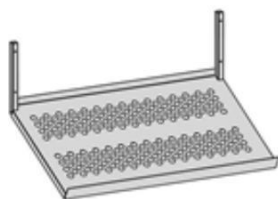

Š (mm)	Cena
	H=550 mm
800	146
900	151
1000	157
1100	162
1200	167
1300	173
1400	178
1500	182
1600	188
1700	193
1800	198
1900	204

# Skrinky, police a policové zostavy

## Policová zostava

PZ3

- výška V=1700 mm(-10/+20mm)
- 3x polica s výstuhou - nosnosť 50kg/1 polica

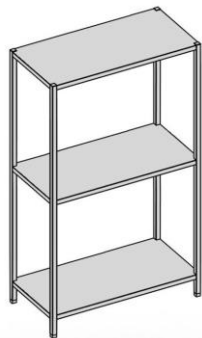

Š (mm)	Cena		
	H=400 mm	H=500 mm	H=600 mm
600	248	269	288
700	264	284	304
800	280	299	319
900	295	314	335
1000	311	330	350
1100	326	346	366
1200	342	361	382
1300	358	377	396
1400	373	392	412
1500	389	408	427
1600	404	424	443
1700	420	439	458
1800	436	455	474
1900	451	470	490

## Policová zostava dlhá

PZ3L

- výška V=1700 mm-10/+20mm)
- 3x polica s výstuhou - nosnosť 50 kg/1 polica
- 6 nôh

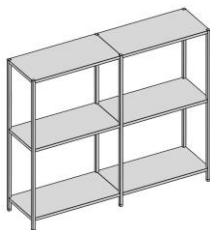

Š (mm)	Cena		
	H=400 mm	H=500 mm	H=600 mm
2000	502	521	540
2100	517	536	556
2200	533	552	571
2300	548	568	587
2400	564	583	602
2500	580	599	618
2600	595	614	634
2700	611	630	649
2800	626	643	665

# Skrinky, police a policové zostavy

## Policová zostava

PZR3

- výška V=1700 mm(-10/+20mm)
- 3x rošt –nosnosť 50kg/1 polica

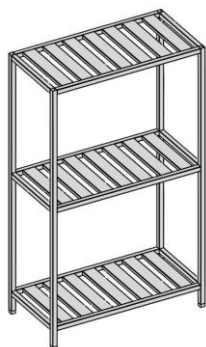

Š (mm)	Cena		
	H=400 mm	H=500 mm	H=600 mm
600	353	372	391
700	372	391	410
800	391	410	431
900	410	431	450
1000	431	450	469
1100	450	469	488
1200	469	488	508
1300	488	508	528
1400	508	528	547
1500	528	547	566
1600	547	566	586
1700	566	586	605
1800	586	605	625
1900	605	625	644

## Policová zostava dlhá

PZR3L

- výška V=1700 mm(-10/+20mm)
- 3x rošt - nosnosť 50kg/1 polica
- 6 nôh



Š (mm)	Cena		
	H=400 mm	H=500 mm	H=600 mm
2000	646	665	684
2100	665	684	703
2200	684	703	724
2300	703	724	743
2400	724	743	762
2500	743	762	781
2600	762	781	800
2700	781	800	821
2800	800	821	840

# Skrinky, police a policové zostavy

## Policová zostava

PZPE3

- výška V=1700 mm(-10/+20mm)
- 3x polica perforovaná
- nosnosť 50kg/1 polica

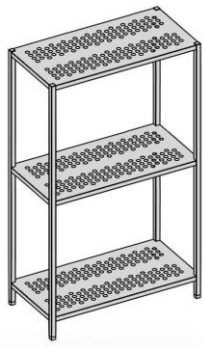

Š (mm)	Cena		
	H=400 mm	H=500 mm	H=600 mm
600	331	347	362
700	347	362	378
800	362	378	394
900	378	394	409
1000	394	409	425
1100	409	425	440
1200	425	440	456
1300	440	456	472
1400	456	472	487
1500	472	487	503
1600	487	503	518
1700	503	518	534
1800	518	534	550
1900	534	550	565

## Policová zostava dlhá

PZPE3L

- výška V=1700 mm(-10/+20mm)
- 3x polica perforovaná
- nosnosť 50kg/1 polica
- 6 nôh



Š (mm)	Cena		
	H=400 mm	H=500 mm	H=600 mm
2000	584	600	616
2100	600	616	631
2200	616	631	647
2300	631	647	662
2400	647	662	678
2500	662	678	694
2600	678	694	709
2700	694	709	725
2800	709	725	740

# Skrinky, police a policové zostavy

## Policová zostava krytovaná

PZK3

- výška V=1700 mm(-10/+20mm)
- 3x polica s výstuhou
- nosnosť 50kg/1 polica
- krytovanie

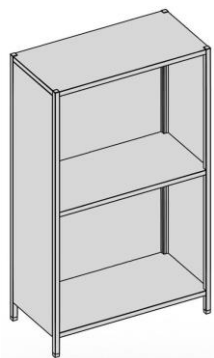

Š (mm)	Cena		
	H=400 mm	H=500 mm	H=600 mm
600	353	368	384
700	368	384	400
800	384	400	415
900	400	415	431
1000	415	431	446
1100	431	446	461
1200	446	461	476
1300	461	476	492
1400	476	492	508
1500	492	508	523
1600	508	523	539
1700	523	539	554
1800	539	554	570
1900	554	570	586

## Policová zostava krytovaná dlhá

PZK3L

- výška V=1700 mm(-10/+20mm)
- 3x polica perforovaná
- nosnosť 50kg/1 polica
- 6 nôh

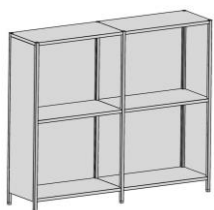

Š (mm)	Cena		
	H=400 mm	H=500 mm	H=600 mm
2000	605	620	636
2100	620	636	652
2200	636	652	667
2300	652	667	683
2400	667	683	698
2500	683	698	714
2600	698	714	730
2700	714	730	745
2800	730	745	761



# Skrinky, police a policové zostavy

## Policová zostava

PZ4

- výška V=1700 mm(-10/+20mm)
- 4x polica s výstuhou
- nosnosť 50kg/1 polica

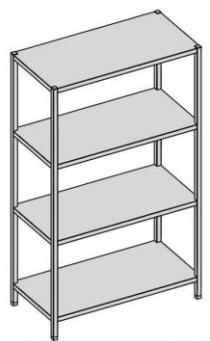

Š (mm)	Cena		
	H=400 mm	H=500 mm	H=600 mm
600	280	295	311
700	295	311	326
800	311	326	342
900	326	342	358
1000	342	358	373
1100	358	373	389
1200	373	389	404
1300	389	404	420
1400	404	420	436
1500	420	436	451
1600	436	451	467
1700	451	467	482
1800	467	482	498
1900	482	498	514

## Policová zostava dlhá

PZ4L

- výška V=1700 mm(-10/+20mm)



Š (mm)	Cena		
	H=400 mm	H=500 mm	H=600 mm
2000	533	548	564
2100	548	564	580
2200	564	580	595
2300	580	595	611
2400	595	611	626
2500	611	626	642
2600	626	642	658
2700	642	658	673
2800	658	673	688

# Skrinky, police a policové zostavy

## Policová zostava

PZR4

- výška V=1700 mm(-10/+20mm)
- 4x rošt
- nosnosť 50kg/1 polica

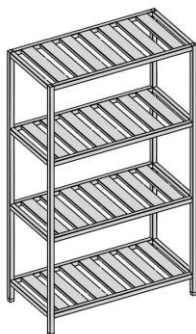

Š (mm)	Cena		
	H=400 mm	H=500 mm	H=600 mm
600	384	403	422
700	403	422	442
800	422	442	461
900	442	461	481
1000	461	481	500
1100	481	500	520
1200	500	520	539
1300	520	539	558
1400	539	558	578
1500	558	578	598
1600	578	598	617
1700	598	617	636
1800	617	636	655
1900	636	655	676

## Policová zostava dlhá

PZR4L

- výška V=1700 mm (-10/+20mm)
- 4 x polica perforovaná
- nosnosť 50 kg/1 polica



Š (mm)	Cena		
	H=400 mm	H=500 mm	H=600 mm
2000	677	696	715
2100	696	715	734
2200	715	734	755
2300	734	755	774
2400	755	774	793
2500	774	793	812
2600	793	812	832
2700	812	832	852
2800	832	852	871

# Skrinky, police a policové zostavy

## Policová zostava

PZPE4

- výška V=1700 mm(-10/+20mm)
- 4 x polica perforovaná
- nosnosť 50kg/1 polica

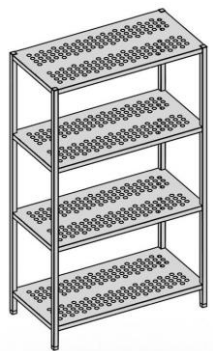

Š (mm)	Cena		
	H=400 mm	H=500 mm	H=600 mm
600	362	378	394
700	378	394	409
800	394	409	425
900	409	425	440
1000	425	440	456
1100	440	456	472
1200	456	472	487
1300	472	487	503
1400	487	503	518
1500	503	518	534
1600	518	534	550
1700	534	550	565
1800	550	565	581
1900	565	581	596

## Policová zostava dlhá

PZPE4L

- výška V=1700 mm(-10/+20mm)
- 4 x polica perforovaná
- nosnosť 50kg/1 polica
- 6 nôh



Š (mm)	Cena		
	H=400 mm	H=500 mm	H=600 mm
2000	616	631	647
2100	631	647	662
2200	647	662	678
2300	662	678	694
2400	678	694	709
2500	694	709	725
2600	709	725	740
2700	725	740	756
2800	740	756	772

# Skrinky, police a policové zostavy

## Policová zostava krytovaná

PZK4

- výška V=1700 mm(-10/+20mm)
- 4x polica s výstuhou
- nosnosť 50kg/1 polica
- krytovanie

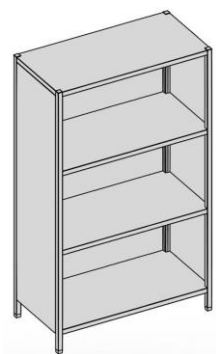

Š (mm)	Cena		
	H=400 mm	H=500 mm	H=600 mm
600	384	400	415
700	400	415	431
800	415	431	446
900	431	446	461
1000	446	461	476
1100	461	476	492
1200	476	492	508
1300	492	508	523
1400	508	523	539
1500	523	539	554
1600	539	554	570
1700	554	570	586
1800	570	586	601
1900	586	601	617

## Policová zostava krytovaná dlhá

PZK4L

- výška V=1700 mm(-10/+20mm)
- 4x polica s výstuhou
- nosnosť 50kg/1 polica
- krytovanie
- 6 nôh



Š (mm)	Cena		
	H=400 mm	H=500 mm	H=600 mm
2000	636	652	667
2100	652	667	683
2200	667	683	698
2300	683	698	714
2400	698	714	730
2500	714	730	745
2600	730	745	761
2700	745	761	776
2800	761	776	792

# Skrinky, police a policové zostavy

PZ5

## Policová zostava

- výška V=1700 mm(-10/+20mm)
- 5x polica s výstuhou
- nosnosť 50 kg/1 polica

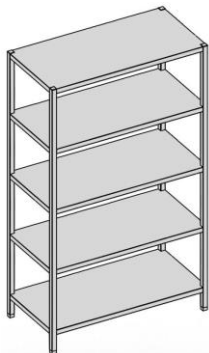

Š (mm)	Cena		
	H=400 mm	H=500 mm	H=600 mm
600	301	317	331
700	317	331	347
800	331	347	362
900	347	362	378
1000	362	378	394
1100	378	394	409
1200	394	409	425
1300	409	425	440
1400	425	440	456
1500	440	456	472
1600	456	472	487
1700	472	487	503
1800	487	503	518
1900	503	518	534

# Skrinky, police a policové zostavy

## Policová zostava

PZR5

- výška V=1700 mm(-10/+20mm)
- 5x rošt
- nosnosť 50kg/1 polica



Š (mm)	Cena		
	H=400 mm	H=500 mm	H=600 mm
600	404	424	443
700	424	443	463
800	443	463	482
900	463	482	502
1000	482	502	521
1100	502	521	540
1200	521	540	560
1300	540	560	580
1400	560	580	599
1500	580	599	618
1600	599	618	637
1700	618	637	658
1800	637	658	677
1900	658	677	696

## Policová zostava dlhá

PZR5L

- výška V=1700 mm(-10/+20mm)
- 5x rošt
- nosnosť 50kg/1 polica
- 6 nôh



Š (mm)	Cena		
	H=400 mm	H=500 mm	H=600 mm
2000	700	719	739
2100	719	739	758
2200	739	758	778
2300	758	778	797
2400	778	797	816
2500	797	816	836
2600	816	836	856
2700	836	856	875
2800	856	875	894

# Skrinky, police a policové zostavy

## Policová zostava

PZPE5

- výška V=1700 mm(-10/+20mm)
- 5 x polica perforovaná
- nosnosť 50kg/1 polica

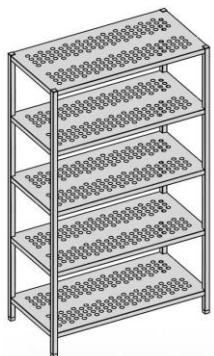

Š (mm)	Cena		
	H=400 mm	H=500 mm	H=600 mm
600	384	400	415
700	400	415	431
800	415	431	446
900	431	446	461
1000	446	461	476
1100	461	476	492
1200	476	492	508
1300	492	508	523
1400	508	523	539
1500	523	539	554
1600	539	554	570
1700	554	570	586
1800	570	586	601
1900	586	601	617

## Policová zostava dlhá

PZPE5L

- výška V=1700 mm(-10/+20mm)
- 3x polica perforovaná
- nosnosť 50kg/1 polica
- 6 nôh

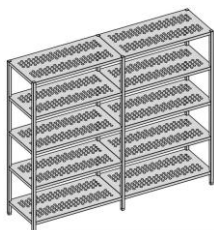

Š (mm)	Cena		
	H=400 mm	H=500 mm	H=600 mm
2000	637	653	668
2100	653	668	684
2200	668	684	700
2300	684	700	715
2400	700	715	731
2500	715	731	746
2600	731	746	762
2700	746	762	778
2800	762	778	793

# Skrinky, police a policové zostavy

## Policová zostava krytovaná

PZK5

- výška V=1700 mm(-10/+20mm)
- 5x polica s výstuhou
- nosnosť 50kg/1 polica
- kryt

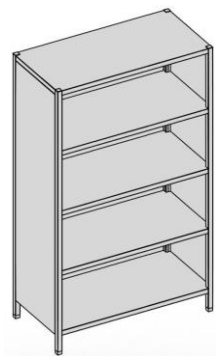

Š (mm)	Cena		
	H=400 mm	H=500 mm	H=600 mm
600	404	420	436
700	420	436	451
800	436	451	467
900	451	467	482
1000	467	482	498
1100	482	498	514
1200	498	514	529
1300	514	529	545
1400	529	545	560
1500	545	560	576
1600	560	576	590
1700	576	590	606
1800	590	606	622
1900	606	622	637

## Policová zostava dlhá

PZK5L

- výška V=1700 mm(-10/+20mm)
- 5x polica s výstuhou
- nosnosť 50kg/1 polica
- 6 nôh



Š (mm)	Cena		
	H=400 mm	H=500 mm	H=600 mm
2000	659	674	690
2100	674	690	706
2200	690	706	720
2300	706	720	736
2400	720	736	751
2500	736	751	767
2600	751	767	782
2700	767	782	798
2800	782	798	814



# Skrinky, police a policové zostavy

## Príborník jednostranný

PCP1

- výška V=1800 mm(-10/+20mm)
- 4x polica s výstuhou – nosnosť 50kg/polica
- kryt z troch strán
- posuvné dvere

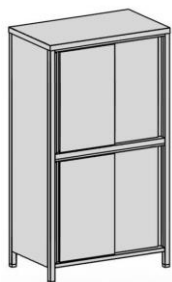

Š (mm)	Cena		
	H=600 mm	H=700 mm	H=800 mm
1000	943	973	1003
1100	973	1003	1033
1200	1003	1033	1063
1300	1033	1063	1092
1400	1063	1092	1122
1500	1092	1122	1152
1600	1122	1152	1182
1700	1152	1182	1212
1800	1182	1212	1242

## Príborník obojstranný

PCP2

- výška V=1800 mm(-10/+20mm)
- 4x polica s výstuhou - nosnosť 50kg/polica
- posuvné dvere z dvoch strán
- krytovanie

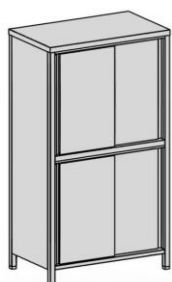

Š (mm)	Cena		
	H=600 mm	H=700 mm	H=800 mm
1000	1048	1076	1106
1100	1076	1106	1136
1200	1106	1136	1166
1300	1136	1166	1196
1400	1166	1196	1226
1500	1196	1226	1256
1600	1226	1256	1285
1700	1256	1285	1315
1800	1285	1315	1345

# Skrinky, police a policové zostavy

## Príborník jednostranný

PC01

- výška V=1800 mm(-10/+20mm)
- 4x polica s výstuhou - nosnosť 50kg/polica
- krídlové dvere

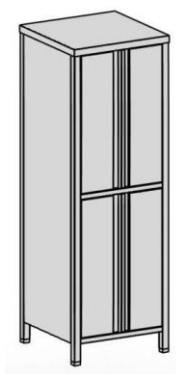

Š (mm)	Cena		
	H=600 mm	H=700 mm	H=800 mm
1000	871	892	912
1100	892	912	934
1200	912	934	954
1300	934	954	974
1400	954	974	995
1500	974	995	1016
1600	995	1016	1037
1700	1016	1037	1057
1800	1037	1057	1079

## Príborník obojstranný

PC02

- výška V=1800 mm(-10/+20mm)
- 4x polica s výstuhou - nosnosť 50kg/polica
- krídlové dvere z dvoch strán

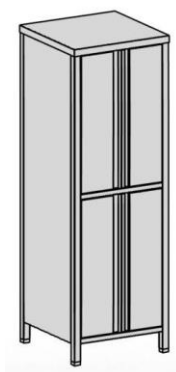

Š (mm)	Cena		
	H=600 mm	H=700 mm	H=800 mm
1000	954	974	995
1100	974	995	1016
1200	995	1016	1037
1300	1016	1037	1057
1400	1037	1057	1079
1500	1057	1079	1099
1600	1079	1099	1120
1700	1099	1120	1140
1800	1120	1140	1162

# Odsávače pár a digestory

## Odsávač pary nástenný

DN1

- výška 450 mm
  - miska na odvod kondenzátu
  - svetlo / BEZ vypínača
- Minimálna cena je vždy rátaná za 1m2

Rozmer	Cena
m2	460

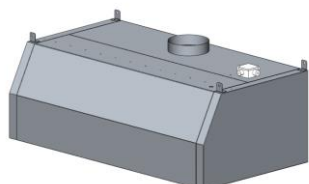

## Odsávač pary nástenný

DN2

- výška 450 mm
  - miska na odvod kondenzátu
  - svetlo / BEZ vypínača
- Minimálna cena je vždy rátaná za 1m2

Rozmer	Cena
m2	460

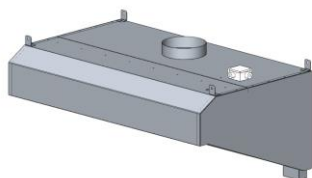

## Odsávač pary závesný

DZ1

- výška 450 mm
- miska na odvod kondenzátu
- Svetlo / BEZ vypínača
- Minimálna cena je vždy rátaná za 1m2

Rozmer	Cena
m2	506

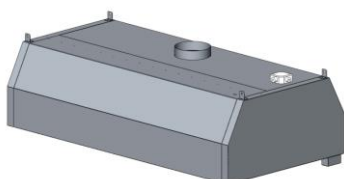

# Odsávače pár a digestory

## Odsávač pary závesný

DZ2

- výška 450 mm

Rozmer	Cena
m2	528

- miska na odvod kondenzátu
- svetlo / BEZ vypínača

Minimálna cena je vždy rátaná za 1m2

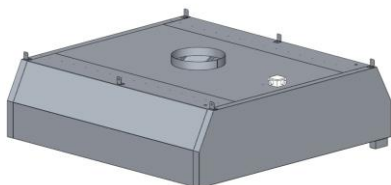

## Odsávač pary nad konvektomat

DNK

- výška 450 mm

Rozmer	Cena
m2	460

- miska na odvod kondenzátu / BEZ vypínača

Minimálna cena je vždy rátaná za 1m2

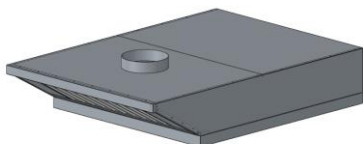

## Tukový filter

TF

Rozmer	Cena
400x500x20	62



## Ďalšie doplnky k digestorom

Vypínač	26
Príruba	30
Regulátor otáčok	150

# Chladiace pulty na gastronádoby

## Chladiaci pult na gastronádoby

CHPG-0/1

- výška V=850 mm(-10/+25mm)
- vedenie pre GN
- teplota okolia max. 32 °C a vlhkosť max.60%
- chladiace médium R134a

Š (mm)	Cena	Kapacita (l)	Výkon/napätie (W/V)	Teplota (°C)
	H=700 mm			
900	1595	156	250/230	+2... +8

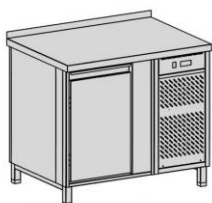

## Chladiaci pult na gastronádoby

CHPG-2/0

- výška V=850 mm(-10/+25mm)
- 2 x zásuvka GN1/1-h=200mm – nosnosť 40kg
- teplota okolia max. 32 °C a vlhkosť max.60%
- chladiace médium R134a

Š (mm)	Cena	Kapacita (l)	Výkon/napätie (W/V)	Teplota (°C)
	H=700 mm			
900	1886	156	250/230	+2... +8

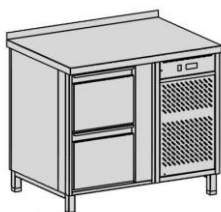

## Chladiaci pult na gastronádoby

CHPG-3/0

- výška V=850 mm(-10/+25mm)
- 3 x zásuvka GN1/1-h=150mm – nosnosť 30kg
- teplota okolia max. 32 °C a vlhkosť max.60%
- chladiace médium R134a

Š (mm)	Cena	Kapacita (l)	Výkon/napätie (W/V)	Teplota (°C)
	H=700 mm			
960	1941	156	250/230	+2... +8

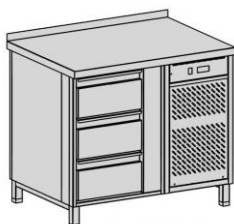

# Chladiace pulty na gastronádoby

## Chladiaci pult na gastronádoby

CHPG-0/2

- výška V=850 mm(-10/+25mm)
- vedenie pre GN
- teplota okolia max. 32 °C a vlhkosť max.60%
- chladiace médium R134a

Š (mm)	Cena	Kapacita (l)	Výkon/napätie (W/V)	Teplota (°C)
	H=700 mm			
1350	1891	312	315/230	+2... +8

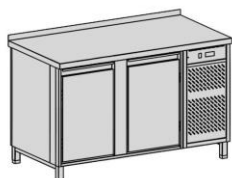

## Chladiaci pult na gastronádoby

CHPG-2/1

- výška V=850 mm(-10/+25mm)
- vedenie pre GN
- 2 x zásuvka GN1/1-h=200mm – nosnosť 40kg
- teplota okolia max. 32 °C a vlhkosť max.60%
- chladiace médium R134a

Š (mm)	Cena	Kapacita (l)	Výkon/napätie (W/V)	Teplota (°C)
	H=700 mm			
1350	2137	312	315/230	+2... +8

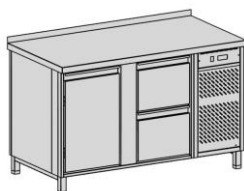

## Chladiaci pult na gastronádoby

CHPG-3/1

- výška V=850 mm(-10/+25mm)
- vedenie pre GN
- 3 x zásuvka GN1/1-h=150mm – nosnosť 30kg
- teplota okolia max. 32 °C a vlhkosť max.60%
- chladiace médium R134a

Š (mm)	Cena	Kapacita (l)	Výkon/napätie (W/V)	Teplota (°C)
	H=700 mm			
1350	2191	312	315/230	+2... +8

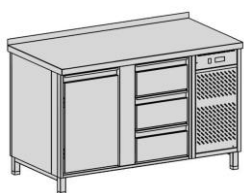

# Chladiace pulty na gastronádoby

## Chladiaci pult na gastronádoby

CHPG-4/0

- výška V=850 mm(-10/+25mm)
- 2 x zásuvka GN1/1-h=200 mm – nosnosť 40kg
- 2 x zásuvka GN1/1-h=200 mm – nosnosť 40kg
- teplota okolia max. 32 °C a vlhkosť max.60%
- chladiace médium R134a

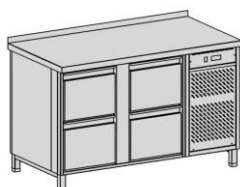

Š (mm)	Cena	Kapacita (l)	Výkon/napätie (W/V)	Teplota (°C)
	H=700 mm			
1350	2191	312	315/230	+2... +8

## Chladiaci pult na gastronádoby

CHPG-5/0

- výška V=850 mm(-10/+25mm)
- 2 x zásuvka GN1/1-h=200 mm – nosnosť 40kg
- 3 x zásuvka GN1/1-h=150 mm – nosnosť 40kg
- teplota okolia max. 32 °C a vlhkosť max.60%
- chladiace médium R134a

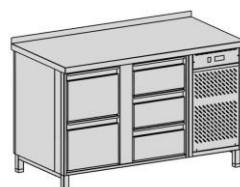

Š (mm)	Cena	Kapacita (l)	Výkon/napätie (W/V)	Teplota (°C)
	H=700 mm			
1350	2435	312	315/230	+2... +8

## Chladiaci pult na gastronádoby

CHPG-6/0

- výška V=850 mm(-10/+25mm)
- 6 x zásuvka GN1/1-h=150 mm – nosnosť 40kg
- teplota okolia max. 32 °C a vlhkosť max.60%
- chladiace médium R134a

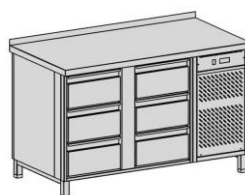

Š (mm)	Cena	Kapacita (l)	Výkon/napätie (W/V)	Teplota (°C)
	H=700 mm			
1350	2481	312	315/230	+2... +8

# Chladiace pulty na gastronádoby

## Chladiaci pult na gastronádoby

CHPG-0/3

- výška V=850 mm(-10/+25mm)
- 3 x vedenie na GN
- teplota okolia max. 32 °C a vlhkosť max.60%
- chladiace médium R134a

Š (mm)	Cena	Kapacita (l)	Výkon/napätie (W/V)	Teplota (°C)
	H=700 mm			
1740	2228	468	360/230	+2... +8

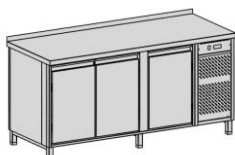

## Chladiaci pult na gastronádoby

CHPG-2/2

- výška V=850 mm(-10/+25mm)
- 2 x zásuvka GN1/1-h=200 mm – nosnosť 40kg
- 2 x vedenie na GN
- teplota okolia max. 32 °C a vlhkosť max.60%
- chladiace médium R134a

Š (mm)	Cena	Kapacita (l)	Výkon/napätie (W/V)	Teplota (°C)
	H=700 mm			
1740	2464	468	360/230	+2... +8

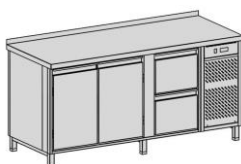

## Chladiaci pult na gastronádoby

CHPG-3/2

- výška V=850 mm(-10/+25mm)
- 3 x zásuvka GN1/1-h=150 mm – nosnosť 40kg
- 2 x vedenie na GN
- teplota okolia max. 32 °C a vlhkosť max.60%
- chladiace médium R134a

Š (mm)	Cena	Kapacita (l)	Výkon/napätie (W/V)	Teplota (°C)
	H=700 mm			
1740	2520	468	360/230	+2... +8

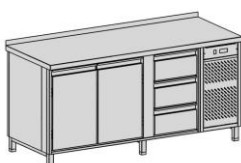



# Chladiace pulty na gastronádoby

## Chladiaci pult na gastronádoby

CHPG-4/1

- výška V=850 mm(-10/+25mm)
- 4 x zásuvka GN1/1-h=200 mm – nosnosť 40kg
- 1 x vedenie na GN
- teplota okolia max. 32 °C a vlhkosť max.60%
- chladiace médium R134a

Š (mm)	Cena	Kapacita (l)	Výkon/napätie (W/V)	Teplota (°C)
	H=700 mm			
1740	2716	468	360/230	+2... +8

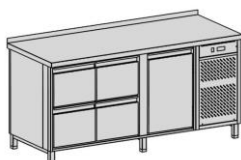

## Chladiaci pult na gastronádoby

CHPG-5/1

- výška V=850 mm(-10/+25mm)
- 2x zásuvka GN1/1-h=200 mm a 3xzásuvka GN1/1-h=150mm – nosnosť 40kg
- 1 x vedenie na GN
- teplota okolia max. 32 °C a vlhkosť max.60%
- chladiace médium R134a

Š (mm)	Cena	Kapacita (l)	Výkon/napätie (W/V)	Teplota (°C)
	H=700 mm			
1740	2762	468	360/230	+2... +8



## Chladiaci pult na gastronádoby

CHPG-6/1

- výška V=850 mm(-10/+25mm)
- 6 x zásuvka GN1/1-h=150mm – nosnosť 40kg
- 1 x vedenie na GN
- teplota okolia max. 32 °C a vlhkosť max.60%
- chladiace médium R134a

Š (mm)	Cena	Kapacita (l)	Výkon/napätie (W/V)	Teplota (°C)
	H=700 mm			
1740	2808	468	360/230	+2... +8

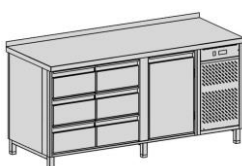

# Chladiace pulty na gastronádoby

## Chladiaci pult na gastronádoby

CHPGL-6/0

- výška V=850 mm(-10/+25mm)
- 6 x zásuvka GN1/1-h=200mm – nosnosť 40kg
- teplota okolia max. 32 °C a vlhkosť max.60%
- chladiace médium R134a

Š (mm)	Cena	Kapacita (l)	Výkon/napätie (W/V)	Teplota (°C)
	H=700 mm			
1740	2916	468	360/230	+2... +8



## Chladiaci pult na gastronádoby

CHPG-7/0

- výška V=850 mm(-10/+25mm)
- 4 x zásuvka GN1/1-h=200mm – nosnosť 40kg
- 3 x zásuvka GN1/1-h=150mm – nosnosť 40kg
- teplota okolia max. 32 °C a vlhkosť max.60%
- chladiace médium R134a

Š (mm)	Cena	Kapacita (l)	Výkon/napätie (W/V)	Teplota (°C)
	H=700 mm			
1740	2953	468	360/230	+2... +8

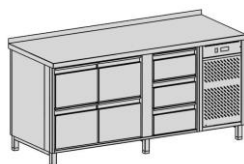

## Chladiaci pult na gastronádoby

CHPG-8/0

- výška V=850 mm(-10/+25mm)
- 2x zásuvka GN1/1-h=200mm – nosnosť 40kg
- 6 x zásuvka GN1/1-h=150mm – nosnosť 40kg
- teplota okolia max. 32 °C a vlhkosť max.60%
- chladiace médium R134a

Š (mm)	Cena	Kapacita (l)	Výkon/napätie (W/V)	Teplota (°C)
	H=700 mm			
1740	2990	468	360/230	+2... +8

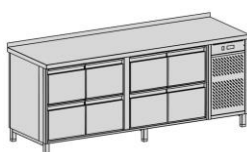

# Chladiace pulty na gastronádoby

## Chladiaci pult na gastronádoby

CHPG-9/0

- výška V=850 mm(-10/+25mm)
- 9 x zásuvka GN1/1-h=150mm – nosnosť 40kg
- teplota okolia max. 32 °C a vlhkosť max.60%
- chladiace médium R134a

Š (mm)	Cena	Kapacita (l)	Výkon/napätie (W/V)	Teplota (°C)
	H=700 mm			
1740	3027	468	360/230	+2... +8

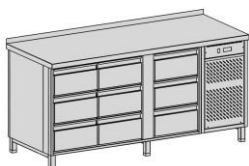

## Chladiaci pult na gastronádoby

CHPG-0/4

- výška V=850 mm(-10/+25mm)
- 4 x vedenie na GN
- teplota okolia max. 32 °C a vlhkosť max.60%
- chladiace médium R134a

Š (mm)	Cena	Kapacita (l)	Výkon/napätie (W/V)	Teplota (°C)
	H=700 mm			
2090	2663	624	520/230	+2... +8

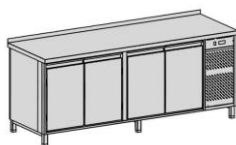

## Chladiaci pult na gastronádoby

CHPG-2/3

- výška V=850 mm(-10/+25mm)
- 2 x zásuvka GN1/1-h=200mm – nosnosť 40kg
- 3 x vedenie na GN
- teplota okolia max. 32 °C a vlhkosť max.60%
- chladiace médium R134a

Š (mm)	Cena	Kapacita (l)	Výkon/napätie (W/V)	Teplota (°C)
	H=700 mm			
2090	2900	624	520/230	+2... +8

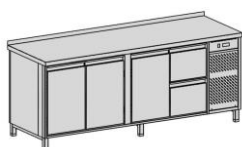

# Chladiace pulty na gastronádoby

## Chladiaci pult na gastronádoby

CHPG-3/3

- výška V=850 mm(-10/+25mm)
- 3 x zásuvka GN1/1-h=150mm – nosnosť 40kg
- 3 x vedenie na GN
- teplota okolia max. 32 °C a vlhkosť max.60%
- chladiace médium R134a

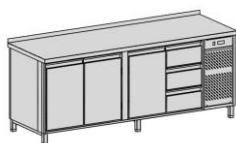

Š (mm)	Cena	Kapacita (l)	Výkon/napätie (W/V)	Teplota (°C)
	H=700 mm			
2090	2937	624	520/230	+2... +8

## Chladiaci pult na gastronádoby

CHPG-4/2

- výška V=850 mm(-10/+25mm)
- 4 x zásuvka GN1/1-h=200mm – nosnosť 40kg
- 2 x vedenie na GN
- teplota okolia max. 32 °C a vlhkosť max.60%
- chladiace médium R134a

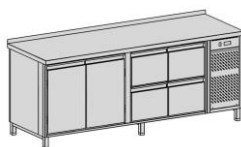

Š (mm)	Cena	Kapacita (l)	Výkon/napätie (W/V)	Teplota (°C)
	H=700 mm			
2090	3121	624	520/230	+2... +8

## Chladiaci pult na gastronádoby

CHPG-5/2

- výška V=850 mm(-10/+25mm)
- 2x zásuvka GN1/1-h=200 mm, 3 x zásuvka GN1/1-h=150mm – nosnosť 40kg
- 2 x vedenie na GN
- teplota okolia max. 32 °C a vlhkosť max.60%
- chladiace médium R134a

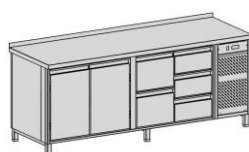

Š (mm)	Cena	Kapacita (l)	Výkon/napätie (W/V)	Teplota (°C)
	H=700 mm			
2090	3158	624	520/230	+2... +8

# Chladiace pulty na gastronádoby

## Chladiaci pult na gastronádoby

CHPG-6/2

- výška V=850 mm(-10/+25mm)
- 6 x zásuvka GN1/1-h=150mm – nosnosť 40kg
- 2 x vedenie na GN
- teplota okolia max. 32 °C a vlhkosť max.60%
- chladiace médium R134a

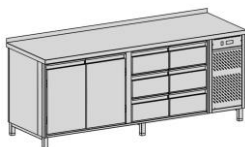

Š (mm)	Cena	Kapacita (l)	Výkon/napätie (W/V)	Teplota (°C)
	H=700 mm			(°C)
2090	3195	624	520/230	+2... +8

## Chladiaci pult na gastronádoby

CHPGL-6/1

- výška V=850 mm(-10/+25mm)
- 6 x zásuvka GN1/1-h=200mm – nosnosť 40kg
- 1 x vedenie na GN
- teplota okolia max. 32 °C a vlhkosť max.60%
- chladiace médium R134a

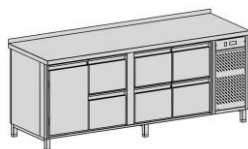

Š (mm)	Cena	Kapacita (l)	Výkon/napätie (W/V)	Teplota (°C)
	H=700 mm			(°C)
2090	3374	624	520/230	+2... +8

## Chladiaci pult na gastronádoby

CHPG-7/1

- výška V=850 mm(-10/+25mm)
- 4x zásuvka GN1/1-h=200 mm, 3 x zásuvka GN1/1-h=150mm – nosnosť 40kg
- 1 x vedenie na GN
- teplota okolia max. 32 °C a vlhkosť max.60%
- chladiace médium R134a

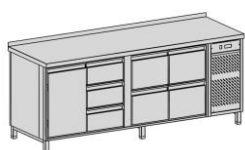

Š (mm)	Cena	Kapacita (l)	Výkon/napätie (W/V)	Teplota (°C)
	H=700 mm			(°C)
2090	3411	624	520/230	+2... +8

# Chladiace pulty na gastronádoby

## Chladiaci pult na gastronádoby

CHPG-8/1

- výška V=850 mm(-10/+25mm)
- 2x zásuvka GN1/1-h=200 mm, 6 x zásuvka GN1/1-h=150mm – nosnosť 40kg
- 1 x vedenie na GN
- teplota okolia max. 32 °C a vlhkosť max.60%
- chladiace médium R134a

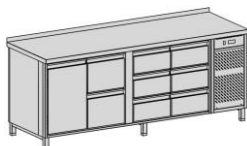

Š (mm)	Cena	Kapacita (l)	Výkon/napätie (W/V)	Teplota (°C)
	H=700 mm			
2090	3448	624	520/230	+2... +8

## Chladiaci pult na gastronádoby

CHPG-9/1

- výška V=850 mm(-10/+25mm)
- 9 x zásuvka GN1/1-h=150mm – nosnosť 40kg
- 1 x vedenie na GN
- teplota okolia max. 32 °C a vlhkosť max.60%
- chladiace médium R134a

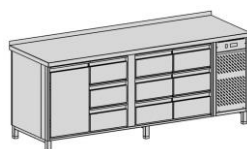

Š (mm)	Cena	Kapacita (l)	Výkon/napätie (W/V)	Teplota (°C)
	H=700 mm			
2090	3485	624	520/230	+2... +8

## Chladiaci pult na gastronádoby

CHPG-8/0

- výška V=850 mm(-10/+25mm)
- 8 x zásuvka GN1/1-h=200mm – nosnosť 40kg
- teplota okolia max. 32 °C a vlhkosť max.60%
- chladiace médium R134a

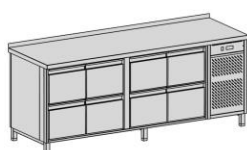

Š (mm)	Cena	Kapacita (l)	Výkon/napätie (W/V)	Teplota (°C)
	H=700 mm			
2090	3550	624	520/230	+2... +8

# Chladiace pulty na gastronádoby

## Chladiaci pult na gastronádoby

CHPG-9/0

- výška V=850 mm(-10/+25mm)
- 9x zásuvka GN1/1-h=200 mm, 3 x zásuvka GN1/1-h=150mm – nosnosť 40kg
- teplota okolia max. 32 °C a vlhkosť max.60%
- chladiace médium R134a



Š (mm)	Cena	Kapacita (l)	Výkon/napätie (W/V)	Teplota (°C)
	H=700 mm			
2090	3587	624	520/230	+2... +8

## Chladiaci pult na gastronádoby

CHPG-10/0

- výška V=850 mm(-10/+25mm)
- 4x zásuvka GN1/1-h=200 mm, 6 x zásuvka GN1/1-h=150mm – nosnosť 40kg
- teplota okolia max. 32 °C a vlhkosť max.60%
- chladiace médium R134a

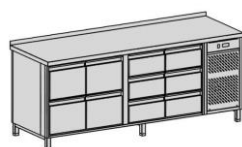

Š (mm)	Cena	Kapacita (l)	Výkon/napätie (W/V)	Teplota (°C)
	H=700 mm			
2090	3624	624	520/230	+2... +8

## Chladiaci pult na gastronádoby

CHPG-11/0

- výška V=850 mm(-10/+25mm)
- 2x zásuvka GN1/1-h=200 mm, 9 x zásuvka GN1/1-h=150mm – nosnosť 40kg
- teplota okolia max. 32 °C a vlhkosť max.60%
- chladiace médium R134a

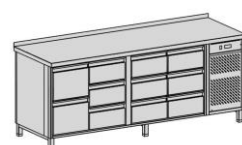

Š (mm)	Cena	Kapacita (l)	Výkon/napätie (W/V)	Teplota (°C)
	H=700 mm			
2090	3660	624	520/230	+2... +8

# Chladiace pulty na gastronádoby

CHPG-12/0

## Chladiaci pult na gastronádoby

- výška V=850 mm(-10/+25mm)
- 12 x zásuvka GN1/1-h=150mm – nosnosť 40kg
- teplota okolia max. 32 °C a vlhkosť max.60%
- chladiace médium R134a

Š (mm)	Cena	Kapacita (l)	Výkon/napätie (W/V)	Teplota (°C)
	H=700 mm			
2090	3697	624	520/230	+2... +8

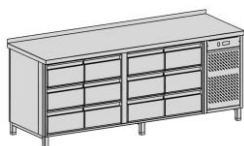



# Chladiace pulty na nápoje

## Chladiaci pult

CHPN-0/1

- výška V=900 mm(-10/+15mm)
- 1 x dvierka
- teplota okolia max. 32 °C a vlhkosť max.60%
- chladiace médium R134a
- nasávanie a výfuk spredu

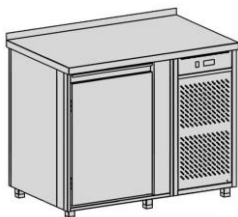

Š (mm)	Cena	Kapacita (l)	Výkon/napätie (W/V)	Teplota (°C)
	H=700 mm			
1100	1633	240	250/230	+2... +8

## Chladiaci pult s vaňou

CHPNV-0/1

- výška V=900 mm(-10/+15mm)
- 1 x dvierka, chladená vaňa
- teplota okolia max. 32 °C a vlhkosť max.60%
- chladiace médium R134a
- nasávanie a výfuk spredu

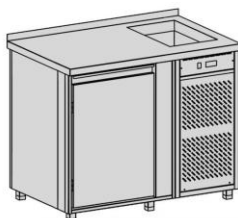

Š (mm)	Cena	Kapacita (l)	Výkon/napätie (W/V)	Teplota (°C)
	H=700 mm			
1100	1826	240	250/230	+2... +8

## Chladiaci pult

CHPN-2/0

- výška V=900 mm(-10/+15mm)
- 2 x zásuvka – nosnosť 100kg
- teplota okolia max. 32 °C a vlhkosť max.60%
- chladiace médium R134a
- nasávanie a výfuk spredu

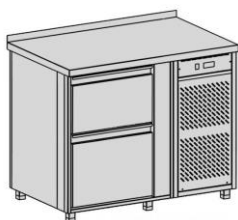

Š (mm)	Cena	Kapacita (l)	Výkon/napätie (W/V)	Teplota (°C)
	H=700 mm			
1100	2025	240	250/230	+2... +8

# Chladiace pulty na nápoje

## Chladiaci pult s vaňou

CHPNV-2/0

- výška V=900 mm(-10/+15mm)
- 2 x zásuvka – nosnosť 100kg, chladená vaňa
- teplota okolia max. 32 °C a vlhkosť max.60%
- chladiace médium R134a
- nasávanie a výfuk spredu

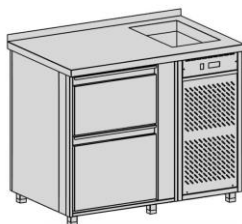

Š (mm)	Cena	Kapacita (l)	Výkon/napätie (W/V)	Teplota (°C)
	H=700 mm			
1100	2221	240	250/230	+2... +8

## Chladiaci pult

CHPN-0/2

- výška V=900 mm(-10/+15mm)
- 2 x dvierka
- teplota okolia max. 32 °C a vlhkosť max.60%
- chladiace médium R134a
- nasávanie a výfuk spredu

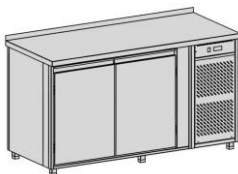

Š (mm)	Cena	Kapacita (l)	Výkon/napätie (W/V)	Teplota (°C)
	H=700 mm			
1630	1884	480	315/230	+2... +8

## Chladiaci pult s vaňou

CHPNV-0/2

- výška V=900 mm(-10/+15mm)
- 2 x dvierka ,chladená vaňa
- teplota okolia max. 32 °C a vlhkosť max.60%
- chladiace médium R134a
- nasávanie a výfuk spredu

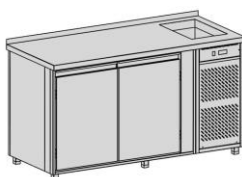

Š (mm)	Cena	Kapacita (l)	Výkon/napätie (W/V)	Teplota (°C)
	H=700 mm			
1630	2079	480	315/230	+2... +8

# Chladiace pulty na nápoje

## Chladiaci pult

CHPN-4/0

- výška V=900 mm(-10/+15mm)
- 4 x zásuvka – nosnosť 100kg
- teplota okolia max. 32 °C a vlhkosť max.60%
- chladiace médium R134a
- nasávanie a výfuk spredu

Š (mm)	Cena	Kapacita (l)	Výkon/napätie (W/V)	Teplota (°C)
	H=700 mm			
1630	2280	480	315/230	+2... +8

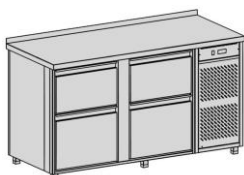

## Chladiaci pult s vaňou

CHPNU-4/0

- výška V=900 mm(-10/+15mm)
- 4 x zásuvka – nosnosť 100kg , chladená vaňa
- teplota okolia max. 32 °C a vlhkosť max.60%
- chladiace médium R134a
- nasávanie a výfuk spredu

Š (mm)	Cena	Kapacita (l)	Výkon/napätie (W/V)	Teplota (°C)
	H=700 mm			
1630	2475	480	315/230	+2... +8

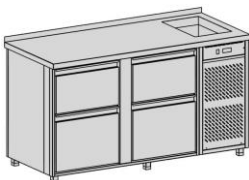

## Chladiaci pult

CHPN-2/1

- výška V=900 mm(-10/+15mm)
- 2 x zásuvka – nosnosť 100kg, 1 x dvierka
- teplota okolia max. 32 °C a vlhkosť max.60%
- chladiace médium R134a
- nasávanie a výfuk spredu

Š (mm)	Cena	Kapacita (l)	Výkon/napätie (W/V)	Teplota (°C)
	H=700 mm			
1630	2082	480	315/230	+2... +8

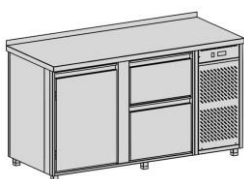

# Chladiace pulty na nápoje

## Chladiaci pult s vaňou

CHPNV-2/1

- výška V=900 mm(-10/+15mm)
- 2 x zásuvka – nosnosť 100kg ,1 x dvierka , chladená vaňa
- teplota okolia max. 32 °C a vlhkosť max.60%
- chladiace médium R134a
- nasávanie a výfuk spredu

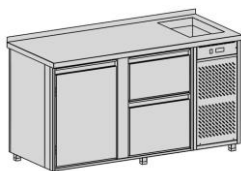

Š (mm)	Cena	Kapacita (l)	Výkon/napätie (W/V)	Teplota (°C)
	H=700 mm			
1630	2277	480	315/230	+2... +8

## Chladiaci pult

CHPN-0/3

- výška V=900 mm(-10/+15mm)
- 3 x dvierka
- teplota okolia max. 32 °C a vlhkosť max.60%
- chladiace médium R134a
- nasávanie a výfuk spredu

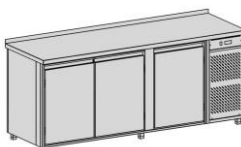

Š (mm)	Cena	Kapacita (l)	Výkon/napätie (W/V)	Teplota (°C)
	H=700 mm			
2160	2211	720	360/230	+2... +8

## Chladiaci pult s vaňou

CHPNV-0/3

- výška V=900 mm(-10/+15mm)
- 3 x dvierka , chladená vaňa
- teplota okolia max. 32 °C a vlhkosť max.60%
- chladiace médium R134a
- nasávanie a výfuk spredu

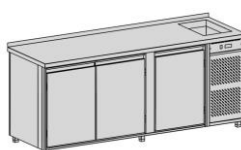

Š (mm)	Cena	Kapacita (l)	Výkon/napätie (W/V)	Teplota (°C)
	H=700 mm			
2160	2406	720	360/230	+2... +8

# Chladiace pulty na nápoje

## Chladiaci pult

CHPN-2/2

- výška V=900 mm(-10/+15mm)
- 2 x zásuvka – nosnosť 100 kg, 2 x dvierka
- teplota okolia max. 32 °C a vlhkosť max.60%
- chladiace médium R134a
- nasávanie a výfuk spredu



Š (mm)	Cena	Kapacita (l)	Výkon/napätie (W/V)	Teplota (°C)
	H=700 mm			
2160	2409	720	360/230	+2... +8

## Chladiaci pult s vaňou

CHPNV-2/2

- výška V=900 mm(-10/+15mm)
- 2 x zásuvka – nosnosť 100 kg, 2 x dvierka , chladená vaňa
- teplota okolia max. 32 °C a vlhkosť max.60%
- chladiace médium R134a
- nasávanie a výfuk spredu

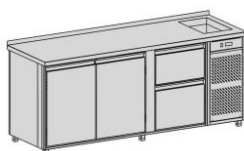

Š (mm)	Cena	Kapacita (l)	Výkon/napätie (W/V)	Teplota (°C)
	H=700 mm			
2160	2604	720	360/230	+2... +8

## Chladiaci pult

CHPN-4/1

- výška V=900 mm(-10/+15mm)
- 4 x zásuvka – nosnosť 100 kg, 1 x dvierka
- teplota okolia max. 32 °C a vlhkosť max.60%
- chladiace médium R134a
- nasávanie a výfuk spredu

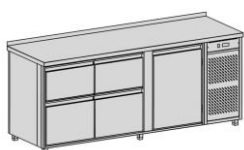

Š (mm)	Cena	Kapacita (l)	Výkon/napätie (W/V)	Teplota (°C)
	H=700 mm			
2160	2607	720	360/230	+2... +8

# Chladiace pulty na nápoje

## Chladiaci pult s vaňou

CHPNV-4/1

- výška V=900 mm(-10/+15mm)
- 4 x zásuvka – nosnosť 100 kg, 1 x dvierka , chladená vaňa
- teplota okolia max. 32 °C a vlhkosť max.60%
- chladiace médium R134a
- nasávanie a výfuk spredu

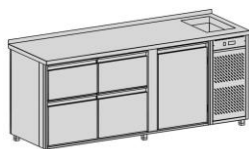

Š (mm)	Cena	Kapacita (l)	Výkon/napätie (W/V)	Teplota (°C)
	H=700 mm			
2160	2801	720	360/230	+2... +8

## Chladiaci pult

CHPN-6/0

- výška V=900 mm(-10/+15mm)
- 6 x zásuvka – nosnosť 100 kg
- teplota okolia max. 32 °C a vlhkosť max.60%
- chladiace médium R134a
- nasávanie a výfuk spredu

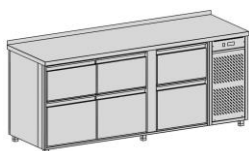

Š (mm)	Cena	Kapacita (l)	Výkon/napätie (W/V)	Teplota (°C)
	H=700 mm			
2160	2806	720	360/230	+2... +8

## Chladiaci pult s vaňou

CHPNV-6/0

- výška V=900 mm(-10/+15mm)
- 6 x zásuvka – nosnosť 100 kg, chladená vaňa
- teplota okolia max. 32 °C a vlhkosť max.60%
- chladiace médium R134a
- nasávanie a výfuk spredu

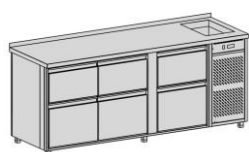

Š (mm)	Cena	Kapacita (l)	Výkon/napätie (W/V)	Teplota (°C)
	H=700 mm			
2160	3002	720	360/230	+2... +8

# Chladiace pulty na nápoje

## Chladiaci pult

CHPN-0/4

- výška V=900 mm(-10/+15mm)
- 4 x dvierka
- teplota okolia max. 32 °C a vlhkosť max.60%
- chladiace médium R134a
- nasávanie a výfuk spredu

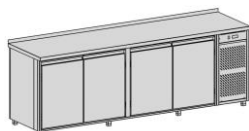

Š (mm)	Cena	Kapacita (l)	Výkon/napätie (W/V)	Teplota (°C)
	H=700 mm			
2650	2647	960	520/230	+2... +8

## Chladiaci pult s vaňou

CHPNV-0/4

- výška V=900 mm(-10/+15mm)
- 4 x dvierka, chladená vaňa
- teplota okolia max. 32 °C a vlhkosť max.60%
- chladiace médium R134a
- nasávanie a výfuk spredu

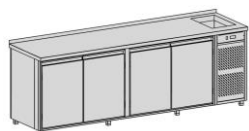

Š (mm)	Cena	Kapacita (l)	Výkon/napätie (W/V)	Teplota (°C)
	H=700 mm			
2650	2843	960	520/230	+2... +8

## Chladiaci pult

CHPN-2/3

- výška V=900 mm(-10/+15mm)
- 2 x zásuvka – nosnosť 100kg, 3 x dvierka, chladená vaňa
- teplota okolia max. 32 °C a vlhkosť max.60%
- chladiace médium R134a
- nasávanie a výfuk spredu

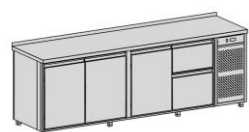

Š (mm)	Cena	Kapacita (l)	Výkon/napätie (W/V)	Teplota (°C)
	H=700 mm			
2650	3075	960	520/230	+2... +8

# Chladiace pulty na nápoje

## Chladiaci pult s vaňou

CHPNV-2/3

- výška V=900 mm(-10/+15mm)
- 4 x zásuvka – nosnosť 100kg, 2 x dvierka
- teplota okolia max. 32 °C a vlhkosť max.60%
- chladiace médium R134a
- nasávanie a výfuk spredu

Š (mm)	Cena	Kapacita (l)	Výkon/napätie (W/V)	Teplota (°C)
	H=700 mm			
2650	3220	960	520/230	+2... +8

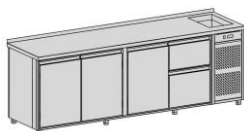

## Chladiaci pult

CHPN-4/2

- výška V=900 mm(-10/+15mm)
- 4 x zásuvka – nosnosť 100kg, 2 x dvierka
- teplota okolia max. 32 °C a vlhkosť max.60%
- chladiace médium R134a
- nasávanie a výfuk spredu

Š (mm)	Cena	Kapacita (l)	Výkon/napätie (W/V)	Teplota (°C)
	H=700 mm			
2650	3066	960	520/230	+2... +8

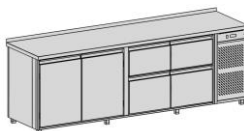

## Chladiaci pult s vaňou

CHPNV-4/2

- výška V=900 mm(-10/+15mm)
- 4 x zásuvka – nosnosť 100kg, 3 x dvierka, chladená vaňa
- teplota okolia max. 32 °C a vlhkosť max.60%
- chladiace médium R134a
- nasávanie a výfuk spredu

Š (mm)	Cena	Kapacita (l)	Výkon/napätie (W/V)	Teplota (°C)
	H=700 mm			
2650	3216	960	520/230	+2... +8

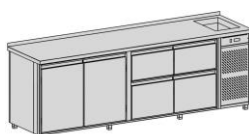



# Chladiace pulty na nápoje

## Chladiaci pult

CHPN-6/1

- výška V=900 mm(-10/+15mm)
- 6 x zásuvka – nosnosť 100kg, 1 x dvierka
- teplota okolia max. 32 °C a vlhkosť max.60%
- chladiace médium R134a
- nasávanie a výfuk spredu

Š (mm)	Cena	Kapacita (l)	Výkon/napätie (W/V)	Teplota (°C)
	H=700 mm			
2650	3265	960	520/230	+2... +8

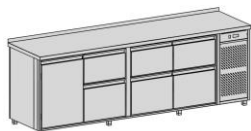

## Chladiaci pult s vaňou

CHPNV-6/1

- výška V=900 mm(-10/+15mm)
- 6 x zásuvka – nosnosť 100kg, 1 x dvierka, chla-dená vaňa
- teplota okolia max. 32 °C a vlhkosť max.60%
- chladiace médium R134a
- nasávanie a výfuk spredu

Š (mm)	Cena	Kapacita (l)	Výkon/napätie (W/V)	Teplota (°C)
	H=700 mm			
2650	3459	960	520/230	+2... +8

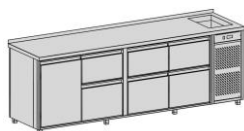

## Chladiaci pult

CHPN-8/0

- výška V=900 mm(-10/+15mm)
- 8 x zásuvka – nosnosť 100kg
- teplota okolia max. 32 °C a vlhkosť max.60%
- chladiace médium R134a
- nasávanie a výfuk spredu

Š (mm)	Cena	Kapacita (l)	Výkon/napätie (W/V)	Teplota (°C)
	H=700 mm			
2650	3441	960	520/230	+2... +8

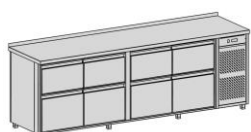

# Chladiace pulty na nápoje

## Chladiaci pult s vaňou

CHPNV-8/0

- výška V=900 mm(-10/+15mm)
- 8 x zásuvka – nosnosť 100kg, chladená vaňa
- teplota okolia max. 32 °C a vlhkosť max.60%
- chladiace médium R134a
- nasávanie a výfuk spredu

Š (mm)	Cena	Kapacita (l)	Výkon/napätie (W/V)	Teplota (°C)
	H=700 mm			
2650	3635	960	520/230	+2... +8

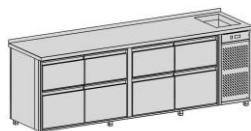

# Chladiace vane a vitríny

## Chladiaca vaňa

VCHN-1P

- výška V=850 mm(-10/+25mm)
- teplota okolia max. 32 °C a vlhkosť max.60%
- chladiace médium R134a
- zváraná vaňa
- lisovaná vaňa +50€



Š (mm)	Cena	Počet GN 1/1	Výkon/napätie ( W/V )	Teplota ( °C )
	H=700 mm			
500	998	1	250/230	+2... +8
800	1126	2	315/230	+2... +8
1200	1266	3	360/230	+2... +8
1500	1406	4	360/230	+2... +8
1800	1546	5	520/230	+2... +8

## Výdajný chladiací vozík

VCHVD

- výška V=900 mm(-10/+25mm)
- obklad z DTD
- svetlo, hygienický zákryt
- teplota okolia max. 32 °C a vlhkosť max.60%
- chladiace médium R134a
- zváraná vaňa
- lisovaná vaňa +50€



Š (mm)	Cena	Počet GN 1/1	Výkon/napätie ( W/V )	Teplota ( °C )
	H=700 mm			
800	1513	2	315/230	+2... +8
1200	1682	3	360/230	+2... +8
1500	1769	4	360/230	+2... +8
1800	1865	5	520/230	+2... +8

## Výdajný chladiací vozík exkluzív

VCHVE

- výška V=900 mm(-10/+25mm)
- obklad z MDF a DTD – farba podľa požiadavky zákazníka
- svetlo, hygienický zákryt
- 4 kolieska(2 brzdené)
- teplota okolia max. 32 °C a vlhkosť max.60%
- chladiace médium R134a
- zváraná vaňa
- lisovaná vaňa +50€



Š (mm)	Cena	Počet GN 1/1	Výkon/napätie ( W/V )	Teplota ( °C )
	H=700 mm			
1200	2002	3	360/230	+2... +8
1500	2249	4	360/230	+2... +8
1800	2392	5	520/230	+2... +8

# Chladiace vane a vitríny

## Chladiaca vitrína obslužná

CHVO

- výška V=850 mm(-10/+25mm)
- izolačné dvojsklo aj na posuvných dverkách
- teplota okolia max. 32 °C a vlhkosť max.60%
- chladiace médium R134a

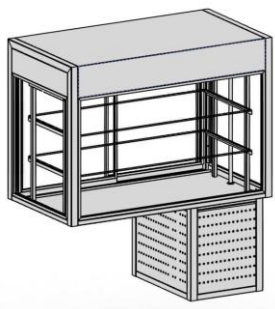

Š (mm)	Cena	Kapacita (l)	Výkon/napätie (W/V)	Teplota (°C)
	H=700 mm			
800	1590	280	360/230	+2... +8
900	1654	310	360/230	+2... +8
1000	1723	350	360/230	+2... +8
1200	1846	420	520/230	+2... +8
1500	2057	540	520/230	+2... +8

## Chladiaca vitrína samoobslužná

CHVS

- výška V=850 mm(-10/+25mm)
- izolačné dvojsklo aj na posuvných dverkách
- teplota okolia max. 32 °C a vlhkosť max.60%
- chladiace médium R134a

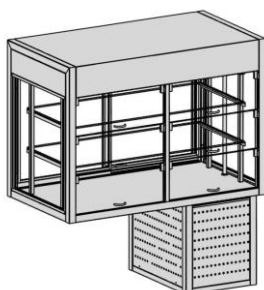

Š (mm)	Cena	Kapacita (l)	Výkon/napätie (W/V)	Teplota (°C)
	H=700 mm			
800	1776	280	520/230	+2... +8
900	1846	310	520/230	+2... +8
1000	1915	350	520/230	+2... +8
1200	2038	420	520/230	+2... +8
1500	2249	540	520/230	+2... +8

# Chladiace vane a vitríny

## Chladiaca nadstavba na vaňu obslužná

CHVPG1

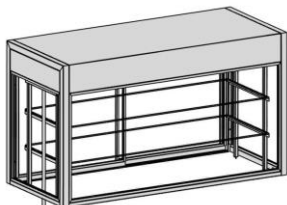

Š (mm)	Cena
	H=700 mm
800	1148
1200	1340
1500	1532

## Chladiaca nadstavba na vaňu samoobslužná

CHVPG2

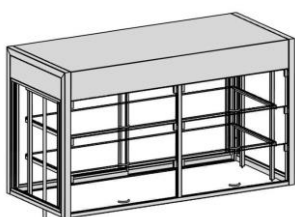

Š (mm)	Cena
	H=700 mm
800	1340
1200	1532
1500	1724

# Teplé výdajné pulty

## Výdajný ohrievací pult

VOP 1

- základná výška 850mm(-10/+25mm)
- zváraná vaňa
- lisovaná vaňa +50€
- regulácia teploty 0-75°C
- ventil na napúšťanie a vypúšťanie vody



Š (mm)	Cena	Počet GN1/1	Príkon/ Napätie
	H=700 mm		
800	694	2	1,5kW/230V
1200	802	3	2,25kW/230V
1500	911	4	3,0kW/230V
1800	1115	5	3,75kW/400V

## Výdajný ohrievací pult

VOP 1P

- základná výška 850mm(-10/+25mm)
- zváraná vaňa, polica vo výške 150mm
- lisovaná vaňa +50€
- regulácia teploty 0-75°C
- ventil na napúšťanie a vypúšťanie vody



Š (mm)	Cena	Počet GN1/1	Príkon/ Napätie
	H=700 mm		
800	734	2	1,5kW/230V
1200	844	3	2,25kW/230V
1500	952	4	3,0kW/230V
1800	1157	5	3,75kW/400V

## Výdajný ohrievací pult

VOP 1S

- základná výška 850mm(-10/+25mm)
- zváraná vaňa, krytovanie, posuvné dvere
- lisovaná vaňa +50€
- regulácia teploty 0-75°C
- ventil na vypúšťanie vody

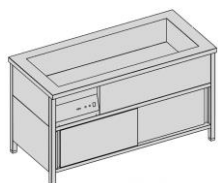

Š (mm)	Cena	Počet GN1/1	Príkon/ Napätie
	H=700 mm		
800	922	2	1,5kW/230V
1200	1031	3	2,25kW/230V
1500	1139	4	3,0kW/230V
1800	1344	5	3,75kW/400V

# Teplé výdajné pulty

## Výdajný ohrievací pult

- základná výška 850mm(-10/+25mm)
- zváraná vaňa
- lisovaná vaňa +30€/ks
- regulácia teploty 0-75°C samostatne na každú vaňu
- ventil na vypúšťanie vody



TYP	Š (mm)	Cena	Počet GN1/1	Príkon/ Napätie
		H=700 mm		
VOP 2	800	864	2	1,5kW/230V
VOP 3	1200	971	3	2,25kW/230V
VOP 4	1500	1079	4	3,0kW/400V

## Výdajný ohrievací pult

- základná výška 850mm(-10/+25mm)
- zváraná vaňa, polica vo výške 150mm
- lisovaná vaňa +30€/ks
- regulácia teploty 0-75°C samostatne na každú vaňu
- ventil na vypúšťanie vody



TYP	Š (mm)	Cena	Počet GN1/1	Príkon/ Napätie
		H=700 mm		
VOP 2P	800	905	2	1,5kW/230V
VOP 3P	1200	1013	3	2,25kW/230V
VOP 4P	1500	1120	4	3,0kW/400V

## Výdajný ohrievací pult

- základná výška 850mm(-10/+25mm)
- zváraná vaňa, krytovanie, posuvné dvere
- lisovaná vaňa +30€/ks
- regulácia teploty 0-75°C samostatne na každú vaňu
- ventil na vypúšťanie vody



TYP	Š (mm)	Cena	Počet GN1/1	Príkon/ Napätie
		H=700 mm		
VOP 2S	800	1092	2	1,5kW/230V
VOP 3S	1200	1200	3	2,25kW/230V
VOP 4S	1500	1307	4	3,0kW/400V

# Teplé výdajné pulty

## Výdajný ohrievací pult s režónom

VOP RN

- základná výška 850mm(-10/+25mm)
- zváraná vaňa, krytovanie, posuvné dvere
- lisovaná vaňa +50€
- regulácia teploty 0-75°C samostatne na vaňu a samostatne na režón
- ventil na vypúšťanie vody



Š (mm)	Cena	Počet GN1/1	Príkon/ Napätie
	H=700 mm		
800	1114	2	4,0kW/400V
1200	1229	3	4,75kW/400V
1500	1344	4	5,50kW/400V
1800	1459	5	6,25kW/400V

## Výdajný ohrievací pult s režónom

VOP RP

- základná výška 850mm(-10/+25mm)
- zváraná vaňa, krytovanie, posuvné dvere z oboch strán
- lisovaná vaňa +50€
- regulácia teploty 0-75°C samostatne na vaňu a samostatne na režón
- ventil na vypúšťanie vody



Š (mm)	Cena	Počet GN1/1	Príkon/ Napätie
	H=700 mm		
800	1210	2	4,0kW/400V
1200	1325	3	4,75kW/400V
1500	1440	4	5,50kW/400V
1800	1555	5	6,25kW/400V

## Výdajný ohrievací vozík

VOV 1P

- základná výška 850mm
- zváraná vaňa, polica vo výške 150mm
- ovládanie z boku
- lisovaná vaňa +50€
- 4 kolieska (2 brzdené)
- regulácia teploty 0-75°C
- ventil na vypúšťanie vody



Š (mm)	Cena	Počet GN1/1	Príkon/ Napätie
	H=650 mm		
850	792	2	1,5kW/230V
1150	900	3	2,25kW/230V
1480	1008	4	3,0kW/230V



# Teplé výdajné pulty

## Výdajný ohrievací vozík

VOV 2,3P

- základná výška 850mm(-10/+25mm)
- zváraná vaňa, polica vo výške 150mm
- lisovaná vaňa +30€/ks
- 4 kolieska (2 brzdené)
- regulácia teploty 0-75°C samostatne na každú vaňu
- ventil na vypúšťanie vody
- ovládanie z boku



TYP	Š (mm)	Cena	Počet GN1/1	Príkon/ Napätie
		H=700 mm		
VOV 2P	850	874	2	1,5kW/230V
VOV 3P	1150	982	3	2,25kW/230V

## Výdajný ohrievací vozík

VOVD

- základná výška 850mm
- zváraná vaňa
- lisovaná vaňa +50€
- obklad z DTD dosky
- 4 kolieska (2 brzdené)
- regulácia teploty 0-75°C
- ventil na vypúšťanie vody



Š (mm)	Cena	Počet GN1/1	Príkon/ Napätie
	H=750 mm		
800	1178	2	1,5kW/230V
1200	1279	3	2,25kW/230V
1500	1380	4	3,0kW/230V
1800	1481	5	3,5kW/230V

## Výdajný ohrievací vozík exkluzív

VOVE

- základná výška 850mm
- zváraná vaňa
- lisovaná vaňa +50€
- obklad z DTD dosky a masívu
- 4 kolieska (2 brzdené)
- regulácia teploty 0-75°C
- ventil na vypúšťanie vody



Š (mm)	Cena	Počet GN1/1	Príkon/ Napätie
	H=750 mm		
800	1682	2	1,5kW/230V
1200	1783	3	2,25kW/230V
1500	1884	4	3,0kW/230V
1800	1985	5	3,5kW/230V

# Ohrievacie zariadenia

## Ohrievací vozík tanierov 1x50

OVT1

- základná výška 850mm(-10/+25mm)
- strunový mechanizmus zdvíhania
- 4 kolieska (2 brzdené)
- regulácia teploty 0-75°C
- kapacita 50 tanierov

Rozmer	Cena	max. priemer taniera	Príkon/ Napätie
ŠxH			
450x500	557	260mm	0,7kW/230V
500x550	557	320mm	0,7kW/230V

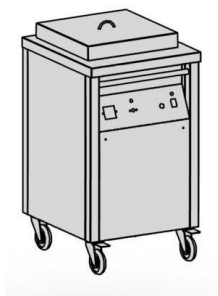

## Ohrievací vozík tanierov 2x50

OVT2

- základná výška 850mm(-10/+25mm)
- strunový mechanizmus zdvíhania
- 4 kolieska (2 brzdené)
- regulácia teploty 0-75°C
- kapacita 2x50 tanierov

Rozmer	Cena	max. priemer taniera	Príkon/ Napätie
ŠxH			
450x850	734	260 mm	1,4kW/230V
450x900	734	290 mm	1,4kW/230V
450x950	734	300 mm	1,4kW/230V
500x950	734	320 mm	1,4kW/230V

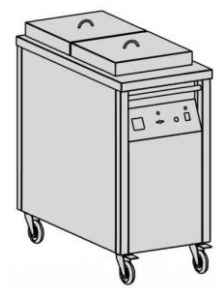

# Ohrievacie zariadenia

## Ohrievací stôl – režón

REZ1P

- základná výška 850mm(-10/+25mm)
- regulácia teploty 0-75°C
- príkon: 2,5kW/230V
- posuvné dvere z oboch strán
- nosnosť porcií max. 50kg/m<sup>2</sup>

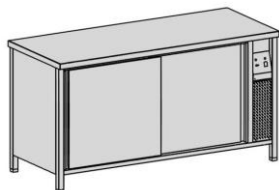

Š (mm)	Cena		
	H=600 mm	H=700 mm	H=800 mm
1200	1247	1266	1285
1300	1266	1285	1304
1400	1285	1304	1324
1500	1304	1324	1343
1600	1324	1343	1362
1700	1343	1362	1381
1800	1362	1381	1400
1900	1381	1400	1420

## Ohrievací stôl – režón

REZ1N

- základná výška 850mm(-10/+25mm)
- regulácia teploty 0-75°C
- príkon: 2,5kW/230V
- posuvné dvere z jednej strany
- nosnosť porcií max. 50kg/m<sup>2</sup>

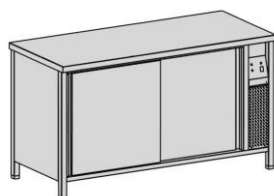

Š (mm)	Cena		
	H=600 mm	H=700 mm	H=800 mm
1200	1151	1163	1175
1300	1163	1175	1187
1400	1175	1187	1199
1500	1187	1199	1211
1600	1199	1211	1223
1700	1211	1223	1235
1800	1223	1235	1247
1900	1235	1247	1259

# Ohrievacie zariadenia

## Tepelný most s infraohrevom

TMI1

- základná výška 300 mm



Š (mm)	Cena	Príkon/napätie
	H=300(350) mm	
800	286	0,5kW/230V
900	295	0,5kW/230V
1000	306	0,5kW/230V
1100	317	0,5kW/230V
1200	326	0,5kW/230V
1300	337	0,5kW/230V
1400	347	0,5kW/230V
1500	358	0,75kW/230V
1600	409	0,75kW/230V
1700	420	0,75kW/230V
1800	431	0,75kW/230V

## Tepelný most s infraohrevom

TMI2

- dva samostatné ohrevy



Š (mm)	Cena	Príkon/napätie
	H=300(350) mm	
800	440	1kW/230V
900	461	1kW/230V
1000	482	1kW/230V
1100	503	1kW/230V
1200	523	1kW/230V
1300	545	1kW/230V
1400	565	1kW/230V
1500	586	1kW/230V
1600	668	1,5kW/230V
1700	690	1,5kW/230V
1800	710	1,5kW/230V

# Hygienické nadstavby

## Hygienický zákryt

GSPI

- základná výška 380 mm
- zákryt - nerezová polica a rovné sklo



Š (mm)	Cena
	H=350 mm
800	313
1200	331
1500	351

GSPI-S - Hygienický zákryt s osvetlením

- príplatok za svetlo: šírka do 1199 mm – 50 EUR
- šírka od 1200 mm – 63 EUR

## Hygienický zákryt

GSNO

- základná výška 405 mm
- zákryt - nerezová polica a oblúkové sklo

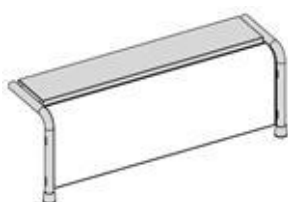

Š (mm)	Cena
	H=350 mm
800	431
1200	450
1500	475

GSNO-S - Hygienický zákryt s osvetlením

- príplatok za svetlo: šírka do 1199 mm – 50 EUR
- šírka od 1200 mm – 63 EUR

## Hygienický zákryt

GSNP

- základná výška 380 mm
- zákryt - nerezová polica a rovné sklo

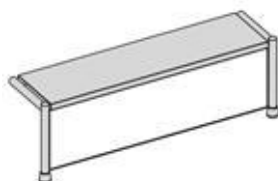

Š (mm)	Cena
	H=350 mm
800	300
1200	323
1500	345

GSNP-S - Hygienický zákryt s osvetlením

- príplatok za svetlo: šírka do 1199 mm – 50 EUR
- šírka od 1200 mm – 63 EUR

# Hygienické nadstavby

## Hygienický zákryt

- základná výška 380 mm
- zákryt - nerezová polica a rovné sklo
- držiaky hranaté

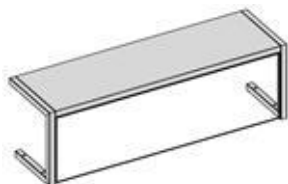

GSNH

Š (mm)	Cena
	H=350 mm
800	190
1200	209
1500	228

GSNH-S - Hygienický zákryt s osvetlením

- príplatok za svetlo: šírka do 1199 mm – 50 EUR

šírka od 1200 mm – 63 EUR

## Hygienický zákryt

- základná výška 380 mm
- zákryt obojstranný - nerezová polica a rovné sklo

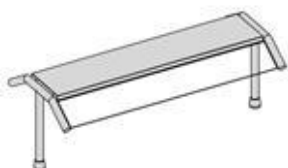

GSOR

Š (mm)	Cena
	H=350 mm
800	300
1200	323
1500	345

GSOR-S - Hygienický zákryt s osvetlením

- príplatok za svetlo: šírka do 1199 mm – 50 EUR

šírka od 1200 mm – 63 EUR

# Doplnky pre výdaj

## Pokladničný modul uzavretý

PSMN

- základná výška 850 mm(-10/+25mm)
- zásuvka na peniaze
- možnosť prevedenia – ľavý, pravý

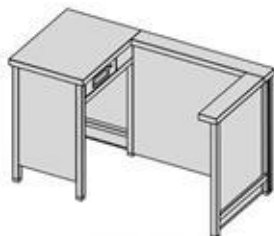

Š (mm)	Cena
	H=700 mm
500	692

## Pokladničný modul otvorený

PSMO

- základná výška 850 mm(-10/+25mm)
- zásuvka na peniaze
- možnosť prevedenia – ľavý, pravý

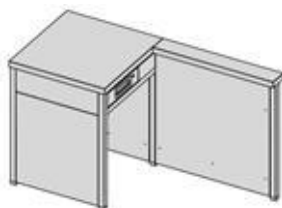

Š (mm)	Cena
	H=700 mm
1200	556

## Zásobník na pečivo

ZPE

- základná výška 500mm
- jednodielny a dvojdielny

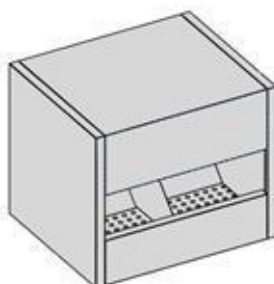

Š (mm)	Cena
	H=500 mm
500	352
800	361

# Doplnky pre výdaj

## Zásobník na príbory

ZPS1

- obsahuje 3 x GN1/3-150mm

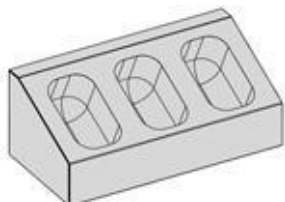

Rozmer ŠxHxV (mm)	Cena
550x320x260	176

## Zásobník na príbory

ZPS2

- obsahuje 4 x GN1/3-150mm

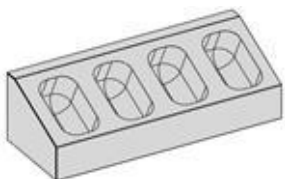

Rozmer ŠxHxV (mm)	Cena
800x320x260	233

## Zásobník na príbory a tácky

ZPT



Rozmer ŠxHxV (mm)	Počet GN1/3-150	Cena
650x420x1200	3	461
750x420x1200	4	482



# Doplňky pre výdaj

## Zásobník na príbory, tácky a pečivo

ZPTP

- základná výška 1700mm
- jednodielny a dvojdielny

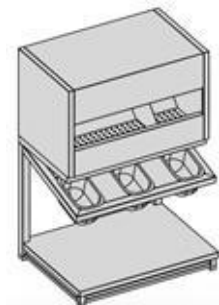

Š (mm)	Cena
	H=600 mm
600	785
800	828

## Dráha na podnosy

DPJ

- šírka dráhy 310mm
- jaklové konzoly v cene / sklopná konzola + 70€/ks



Rozmer	Cena
bm	100

## Obklad drevený

OD

- vyrobené z DTD dosky podľa požiadavky zákazníka
- výška 810 mm
- sokel z nerez - 150 mm
- je potrebné prekonzultovať dodáciu lehotu pri vybraných odtieňoch DTD

Rozmer	Cena
bm	100

## Obklad nerezový

ON

- vyrobený z nerezového plechu
- výška 810 mm
- nepodlepený
- podlepený – 100 Eur/bm

Rozmer	Cena
bm	67

## Barová konštrukcia

- výška 1200 mm

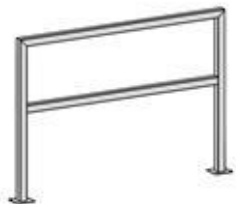

Barová konštrukcia jednoduchá BEZ barovej dosky	195/bm
Barová konštrukcia dutá BEZ barovej dosky	320/bm

## Vozík na podnosy

- vedenie na podnosy - jednoradové prevedenie
- 4 kolieska (2 brzdené)
- výška 1700 mm

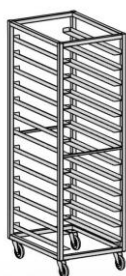
**VT1/VT1L**

Rozmer ŠxHxV (mm)	Cena
1x tácka 400x550x1700	400
2x tácka 750x600x1700	465

Presné rozmery sa určia podľa rozmeru tácky.

## Vozík na podnosy

**VT2**

- vedenie na podnosy - dvojradové prevedenie
- 4 kolieska (2 brzdené)



Rozmer ŠxHxV (mm)	Cena
1100x550x1700	675

Presné rozmery sa určia podľa rozmeru tácky.

## Predrealizačný návrh samoobslužnej linky

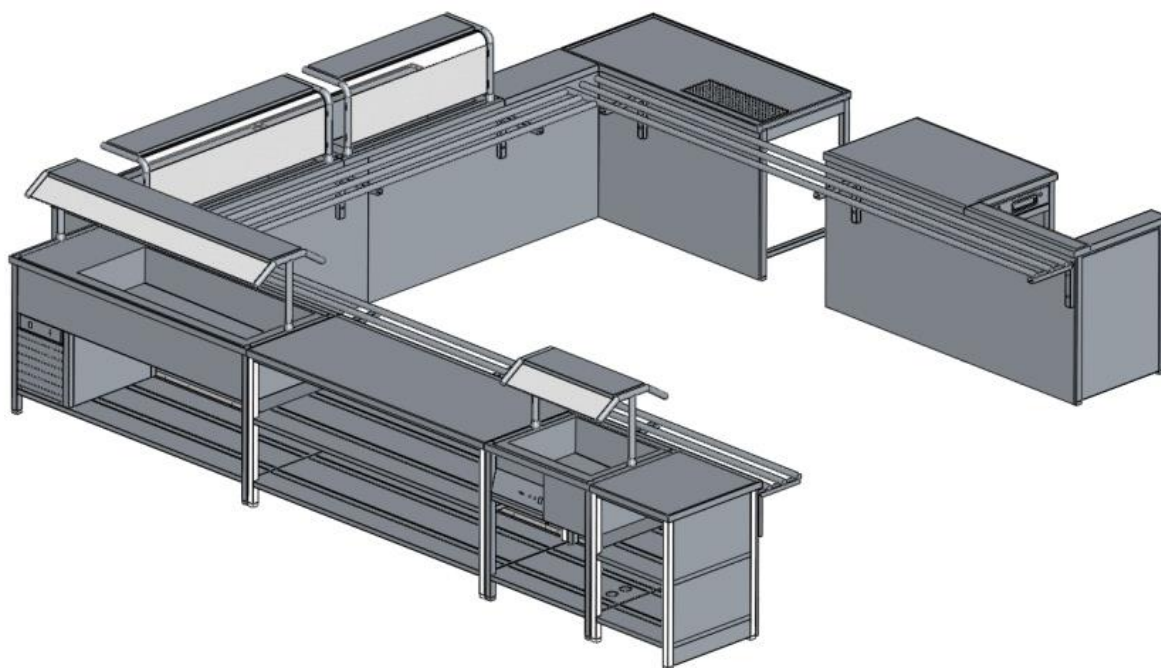

## Predrealizačný návrh baru

